



LA ESCRAMICA®

Jedes Dach ein Kunstwerk

MODERNE FLACHZIEGEL



INHALT

4

Über La Esceramica

6

Flachziegel FLAT-10

12

Flachziegel FLAT-5XL®

18

Formteile FLAT

24

Technische Informationen FLAT

28

Herstellungsverfahren & Inkjettechnologie

36

Fassadensystem mit Flachziegeln

38

Flachziegel VISUM3

44

Formteile VISUM3

50

Technische Informationen VISUM3

54

Unser Service für Sie

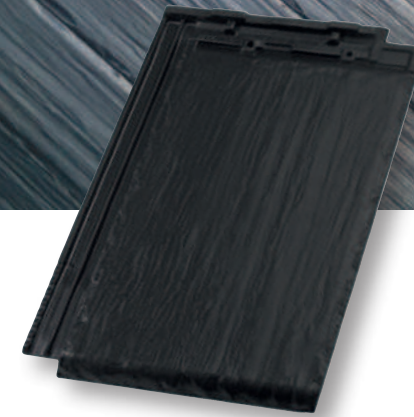
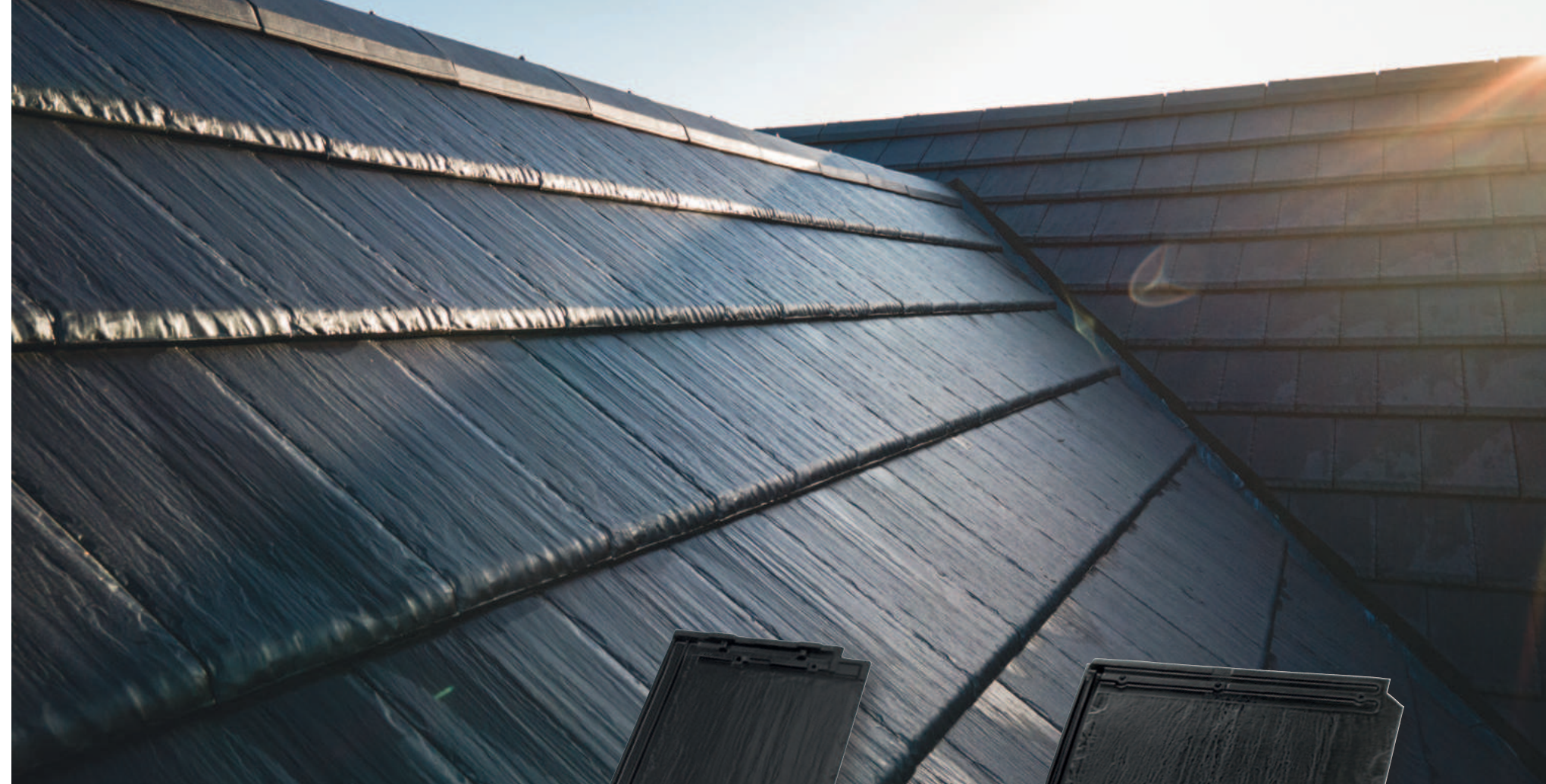

FLAT-10

Eine neue Generation von
Keramik-Flachziegeln.

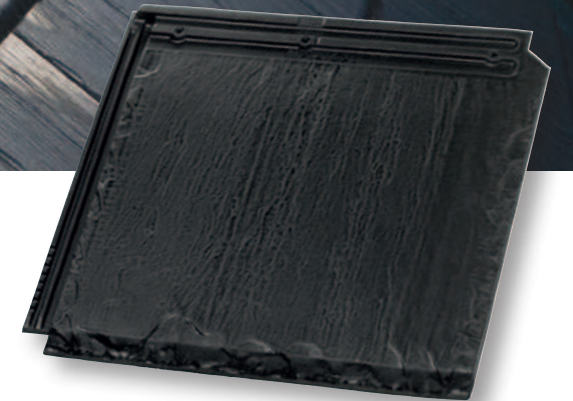

FLAT-5XL®

Der größte Keramik-Flachziegel
der Welt.



VISUM3

Innovativer Keramik-Flachziegel - 3 in 1

THOMAS SCHALKOWSKI
Inhaber von La Esceramica

"Unser Unternehmen ist Inhaber geführt. Das sorgt automatisch für Weitsicht, Verbindlichkeit und gesteigerten Qualitätsanspruch. Wir kümmern uns persönlich. Unser ganzer Ehrgeiz besteht darin, daß Sie mit unserem Tun von Anfang an bis zum Ende zufrieden sind. Erst dann sind wir es auch."



La Esceramica – das ist Ihr erfahrener Spezialist und zuverlässiger Großhändler für hochwertige keramische Tondachziegel aus Spanien. Wir beraten erfolgreich Architekten, Händler, Verarbeiter und Privatkunden. Unser kundenorientiertes Konzept steht für beste Qualität mit bestem Service. Das ist unser Anspruch und unser Versprechen an Sie. So verwirklichen wir ihr Traumdach und sie erfreuen sich ein Leben lang an Ihrem „ganz persönlichen Kunstwerk“.

Mit unserer Leidenschaft für das Besondere und Individuelle, haben wir uns auf die Lieferung von exklusiven Premiumprodukten konzentriert. Zu Beginn lag der Schwerpunkt überwiegend bei den Romanischen Tondachziegeln mit mediterranem Charakter. Mit einer unserer Firmenphilosophie entsprechenden Produkterweiterung gehen wir nun den nächsten konsequenten Schritt.

Die moderne, puristische Architektur verlangt ebenso geradlinige Materialien. Diese Forderung bedienen wir mit hochqualitativen keramischen Flachziegeln mit zukunftsweisenden und einzigartigen Oberflächen.

Die Exklusivität des Sortiments wird durch innovative und patentierte Formate abgerundet.

FLAT-10

Die neue Generation keramischer Flachziegel für Dach und Wand – außergewöhnlich leicht, formstabil und mit perfekter Oberflächenqualität. Der Flat-10 überzeugt mit klaren Ecken und Kanten und ist ideal für moderne Architekturprojekte und puristische Immobilien. Dank innovativer Veredelung verbindet er natürliche Ästhetik mit neuester Technologie und eröffnet völlig neue gestalterische Möglichkeiten sowie eine optimale Anpassung an die Umgebung.

INKJETTECHNOLOGIE

Holz, Beton, Marmor, Naturstein, Schiefer, Metalle... mit unserer innovativen Inkjet-Technologie sind Designgrenzen für Dächer und Fassaden Vergangenheit. Als weltweit einziger Hersteller setzen wir auf ein digitales Drucksystem, das keramische Oberflächen in einer Vielfalt ermöglicht, die bisher nicht realisierbar war. Neben hochwertigen Mono-Farben bieten wir exklusive Designs für anspruchsvolle Architekturlösungen und erweitern damit die Farb- und Oberflächenvielfalt.

EIGENSCHAFTEN

Die Flat-10 ist ein leichter, robuster Keramikziegel, der sich durch geringe Wasseraufnahme, ein optimiertes Verfalzungssystem und eine hervorragende Oberflächenqualität auszeichnet. Ob auf Dächern oder Fassaden – die Verlegung ist sowohl im Verband als auch in Reihe möglich. Dank des geringen Gewichts, des Großformats (10 Stück/m²) und des großzügigen Verschiebebereichs ermöglicht die Flat-10 eine schnelle und benutzerfreundliche Eindeckung.

FARBVARIANTEN

Monocolor

Natural Black, engobiert

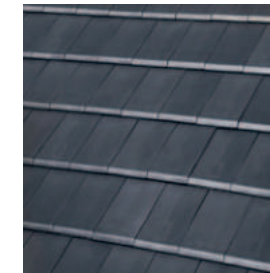

Graphite, engobiert

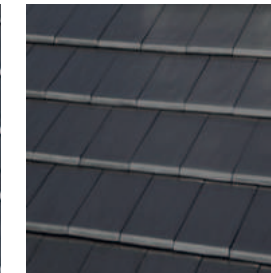

Mid Grey, engobiert

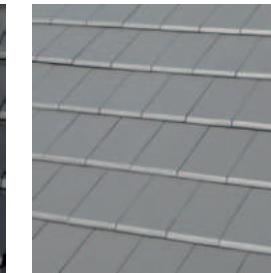

Artica, engobiert

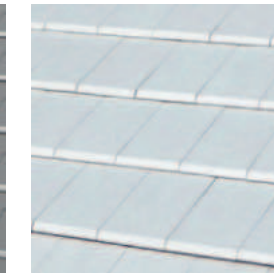

Chocolate, engobiert

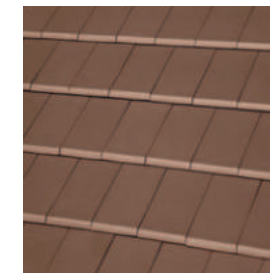

León (Schieferoptik) TX

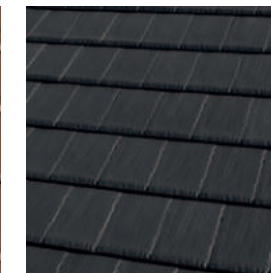

Natur

Naturrot

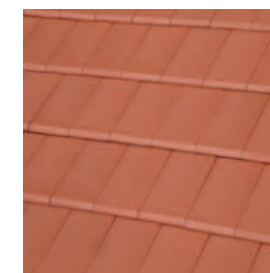

Rot geflammt

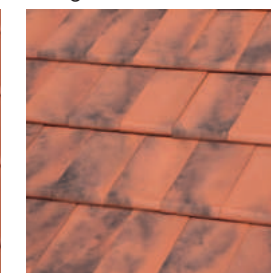

Naturstein

Nepal Orange TX/IN

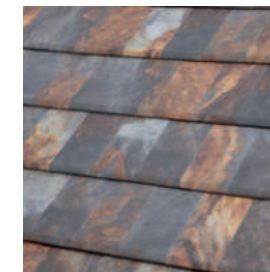

Paris Ocre TX/IN



Holz

Weathered Cedar TX/IN

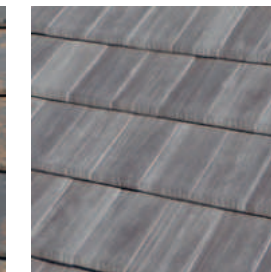

Toronto Oak IN

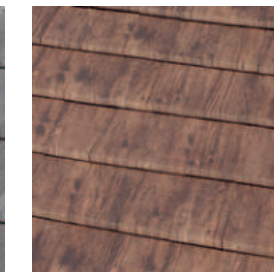

Zement

Sidney Graphite IN

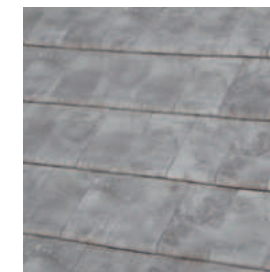

Oxide

Tokyo Copper IN

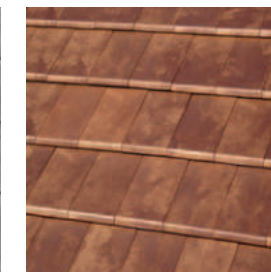

Terrakotta

Ibiza Pink IN



HINWEIS:
TX=Oberflächenstruktur,
IN=Oberflächen mit
Inkjet-Technologie
hergestellt, TX/IN=Ober-
flächenstruktur / Ober-
flächen mit Inkjet-Tech-
nologie hergestellt

TECHNISCHE INFORMATIONEN FLAT-10

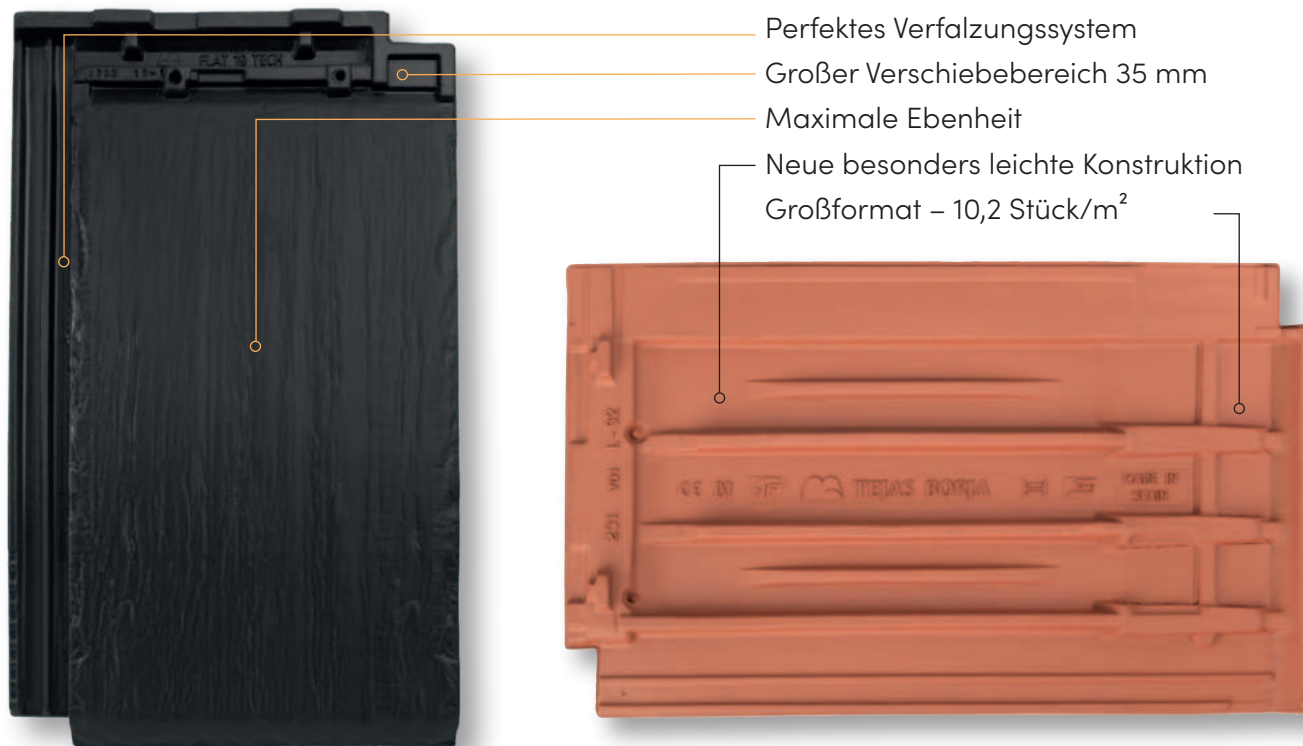

- Perfektes Verfalzungssystem
- Großer Verschiebebereich 35 mm
- Maximale Ebenheit
- Neue besonders leichte Konstruktion
Großformat – 10,2 Stück/m²

Eigenschaften

Größe ca.	475 x 285 mm
Bedarf pro m ²	10,2 stk.
Deckänge	365-400 mm
Schiebenspiel Länge	35 mm
Deckbreite	245 mm
Gewicht	3,5kg
Lattenabstand	365-400 mm
Regeldachneigung	25°
Mindesdachneigung	17° *
Lattenquerschnitt	30x50 / 40x60 mm
Verpackungseinheit: Bund / Palette	6 / 252 stk. – 892 kg

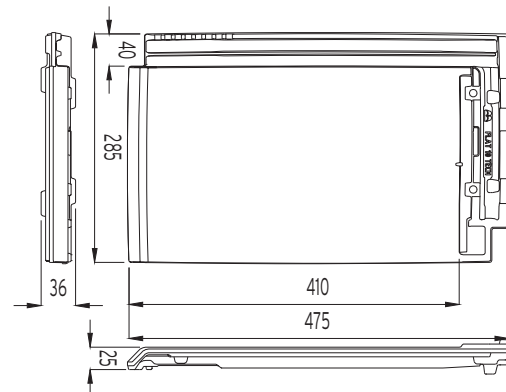

*Bei einer Unterschreitung der Regeldachneigung von 25 Grad ist die Unterkonstruktion gemäß der im Fachregelwerk des ZVDH festgelegten erhöhten Anforderungen auszuführen.

PRÜFZEUGNISSE

Ständige Kontrollen - Höchste Qualität

Die von uns gelieferten Tondachziegel sind gemäß europäischer Norm DIN EN 1304 auf sämtliche Eigenschaften sowie gemäß DIN EN 539-2 gegen Frost geprüft. Zusätzlich werden täglich Laborkontrollen des Tons und des Produkts in allen seinen Herstellungsphasen durchgeführt, um ständig allerbeste Qualität gewährleisten zu können. Diese Kontrollen werden strengstens vom ITC (Institut für Keramiktechnologie) überwacht.

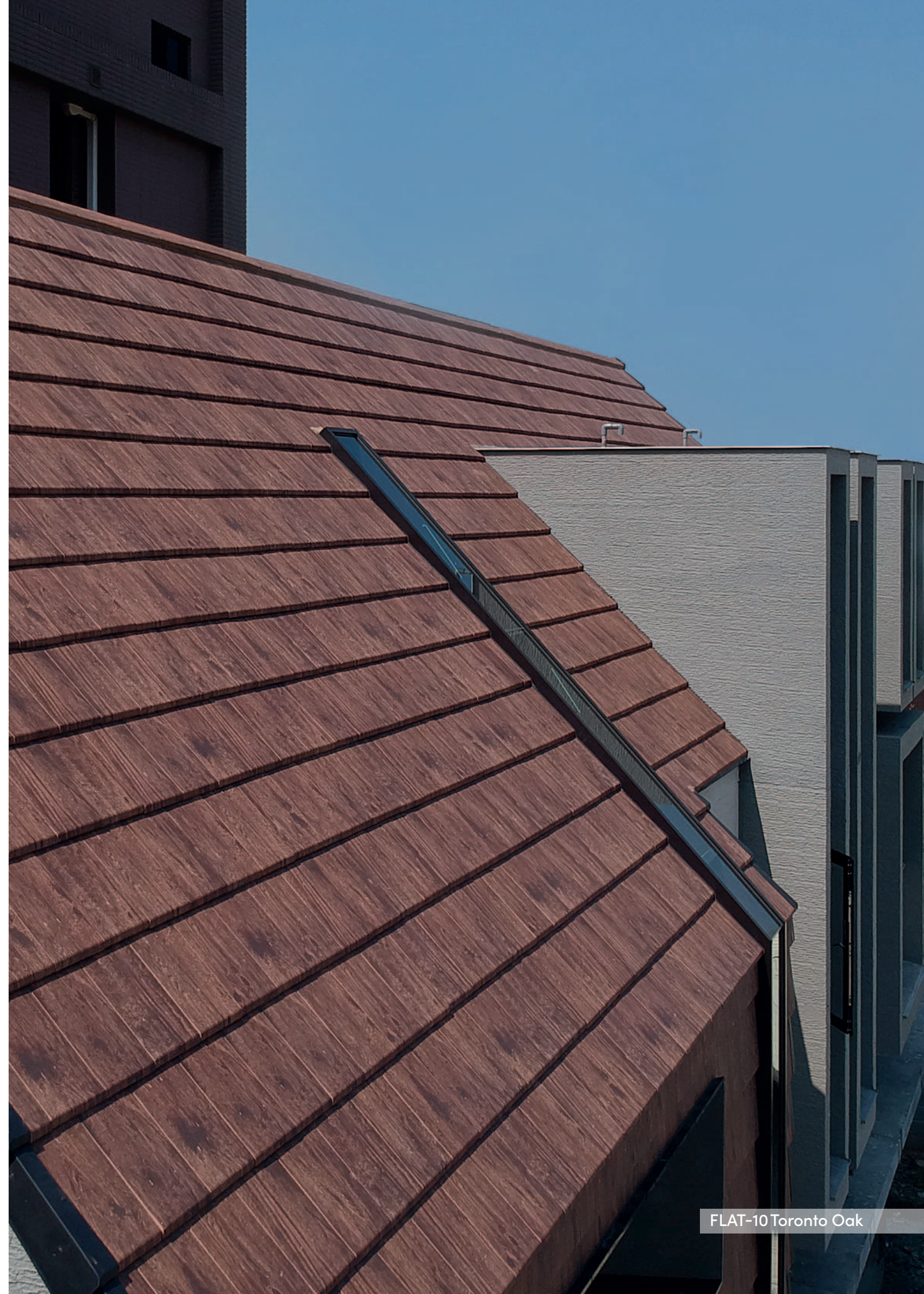



FLAT-10 Graphite



FLAT-10 Artica



FLAT-10 Weathered Cedar

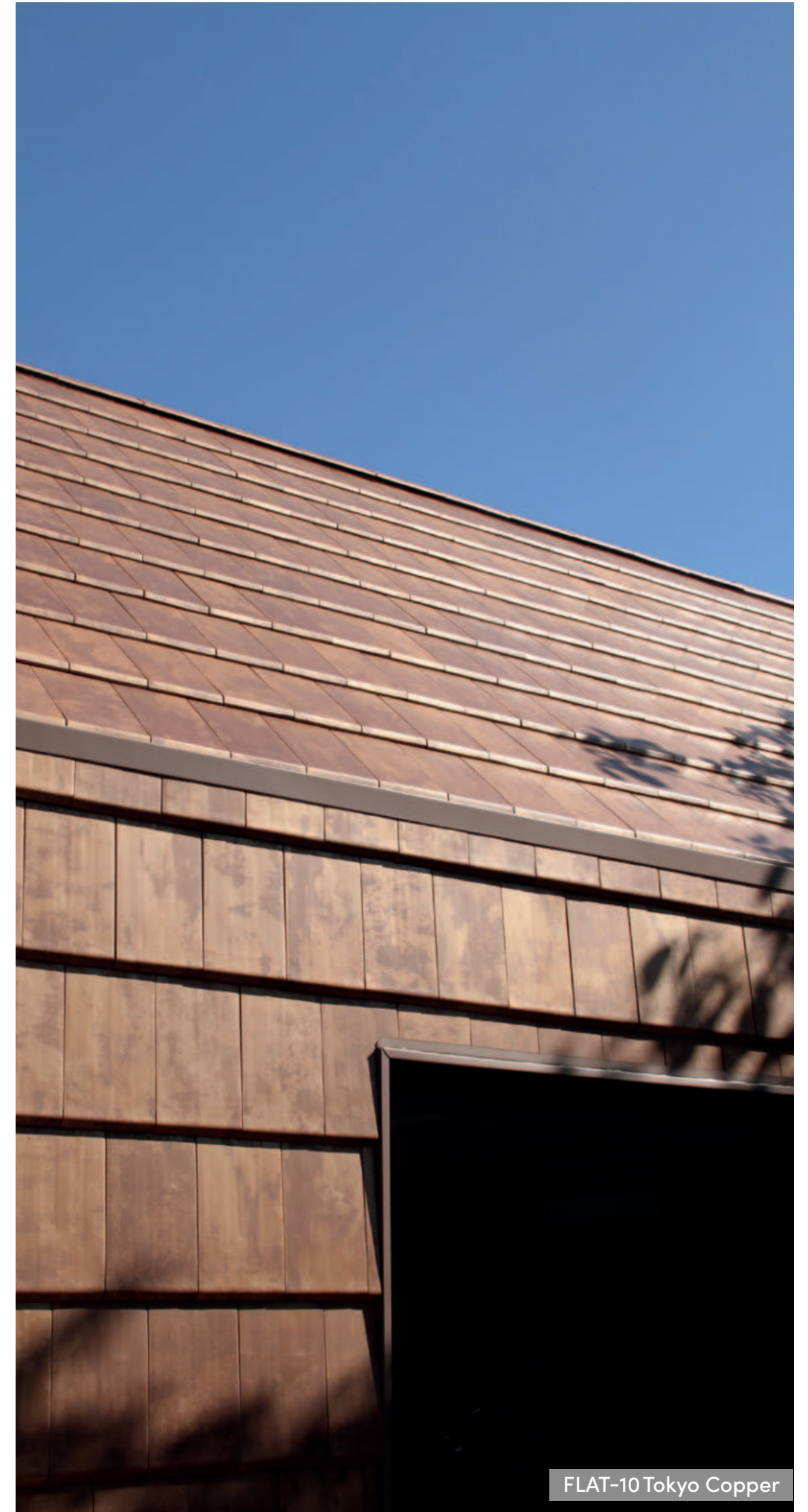

FLAT-10 Tokyo Copper



reddot award 2019
winner

FLAT-5XL®

Die Revolution des Keramikdachs. Eine echte Design-Ikone, ausgezeichnet mit dem Red Dot Award. Mit Stolz präsentieren wir den Flat-5XL – den größten keramischen Flachziegel der Welt. Er vereint innovative Technologie mit herausragender Ästhetik und setzt neue Maßstäbe für moderne Architektur. Sein beeindruckendes Großformat, kombiniert mit einer hochmodernen Inkjet-Veredelung, eröffnet völlig neue Gestaltungsmöglichkeiten für anspruchsvolle Architekten und Bauherren.

HERSTELLUNG UND EINZIGARTIGE OBERFLÄCHENVEREDELUNG

Unser spezieller Rollenofen erreicht beim Brennvorgang über 1200 °C – ideal für die perfekte Verbindung von Ton, Engobe und Inkjet-Druck. Dadurch sinkt die Wasseraufnahme auf unter 3 % und es entsteht eine herausragende Oberflächenqualität. Der speziell für den FLAT-5XL entwickelte Rollenofen gewährleistet zudem exzellente Formstabilität, sodass extrem große Formate mit idealer Ebenheit und hoher Biegefestigkeit gefertigt werden können. Dank der neuen Inkjet-Technologie – einem digitalen Drucksystem – entstehen bislang unerreichte Oberflächen. Holz, Beton, Marmor, Naturstein, Metalle ... das Design von Dächern und Fassaden wird künftig grenzenlos.

EIGENSCHAFTEN

Der Flat-5XL ist ein großformatiger, flacher Keramikziegel mit erstklassiger Oberflächenqualität und einem besonders leichter Kostruktion. Sein effizientes Format (5,5 Stück pro m²) sowie der erweiterte Verschiebebereich ermöglichen eine schnelle und flexible Verlegung. Neben der klassischen Dacheindeckung eignet sich der Flat-5XL auch hervorragend als Fassadenverkleidung – und eröffnet damit völlig neue architektonische Möglichkeiten für eine moderne, stilvolle Gebäudeästhetik.

FARBVARIANTEN

Monocolor

León (Schieferoptik) TX



Zement

Sidney Graphite IN



Marmor

Roma Dark IN

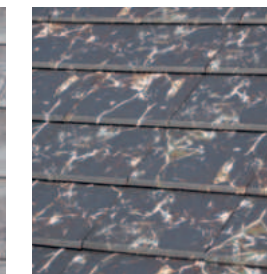

Oxide

Tokyo Copper IN



Terrakotta

Ibiza Pink IN

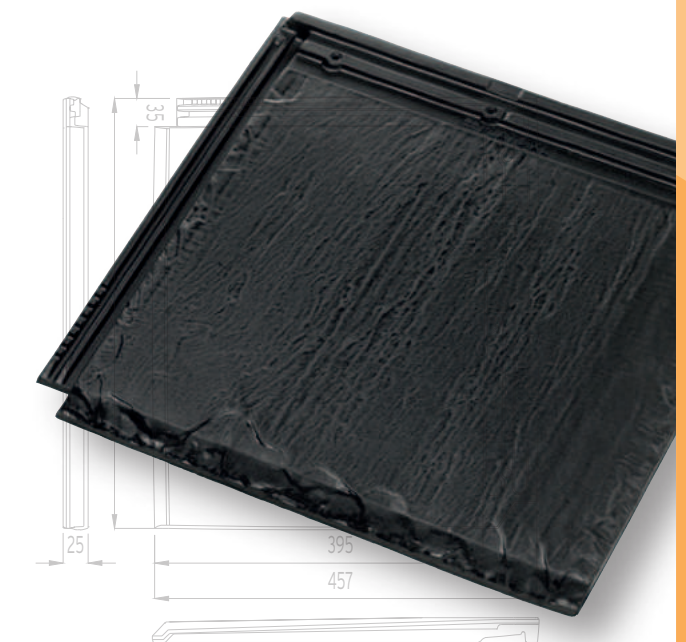

Naturstein

Nepal Orange TX/IN

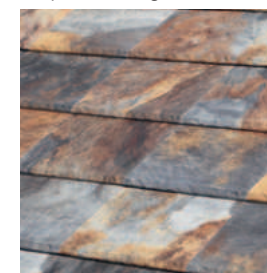

Paris Ocre TX/IN



Irish Green TX/IN



Austin Grey TX/IN



Denver Gold TX/IN

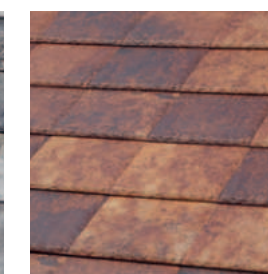

Denver Iris TX/IN

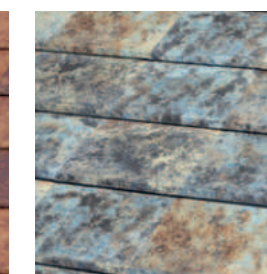

HINWEIS:
TX=Oberflächenstruktur, IN=Oberflächen mit Inkjet-Technologie hergestellt, TX/IN=Oberflächenstruktur/Oberflächen mit Inkjet-Technologie hergestellt (Die Lieferzeit 4-6 Wochen)

TECHNISCHE INFORMATIONEN FLAT-5XL®



- Der größte jemals hergestellte Keramik - Dachflachziegel
- Hohe Ergiebigkeit bei der Verlegung (5,5 Stück/m²)
- Große Auswahl an Farbvarianten (Inkjet Exklusiv)



reddot award 2019
winner

© PATENTIERTES MODELL

Eigenschaften

Größe ca.	475 x 510 mm
Bedarf pro m ²	5,5 stk.
Decklänge	340 - 385 mm
Schiebspiel Länge	45 mm
Deckbreite	475
Gewicht	6,55 kg
Lattabstand	340 -385 mm
Regeldachneigung	26,5°
Mindesdachneigung	17° *
Lattenquerschnitt	30 x 50 mm
Verpackungseinheit: Bund / Palette	2 / 152 - 1023 kg

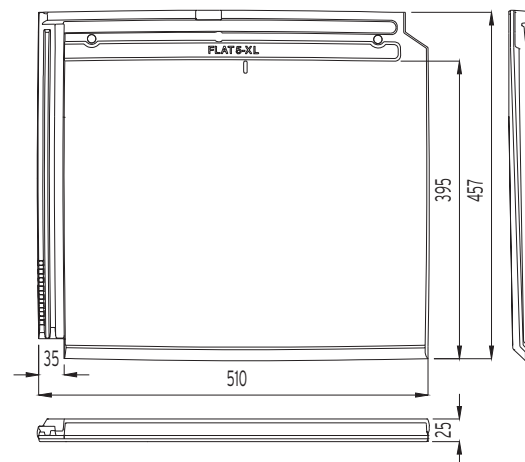

*Bei einer Unterschreitung der Regeldachneigung von 26,5 Grad ist die Unterkonstruktion gemäß der im Fachregelwerk des ZVDH festgelegten erhöhten Anforderungen auszuführen.

PRÜFZEUGNISSE

Ständige Kontrollen - Höchste Qualität

Die von uns gelieferten Tondachziegel sind gemäß europäischer Norm DIN EN 1304 auf sämtliche Eigenschaften sowie gemäß DIN EN 539-2 gegen Frost geprüft. Zusätzlich werden täglich Laborkontrollen des Tons und des Produkts in allen seinen Herstellungsphasen durchgeführt, um ständig allerbeste Qualität gewährleisten zu können. Diese Kontrollen werden strengstens vom ITC (Institut für Keramiktechnologie) überwacht.



FLAT-5XL® Tokyo Copper



FLAT-5XL® Tokyo Copper



FLAT-5XL® Nepal Orange

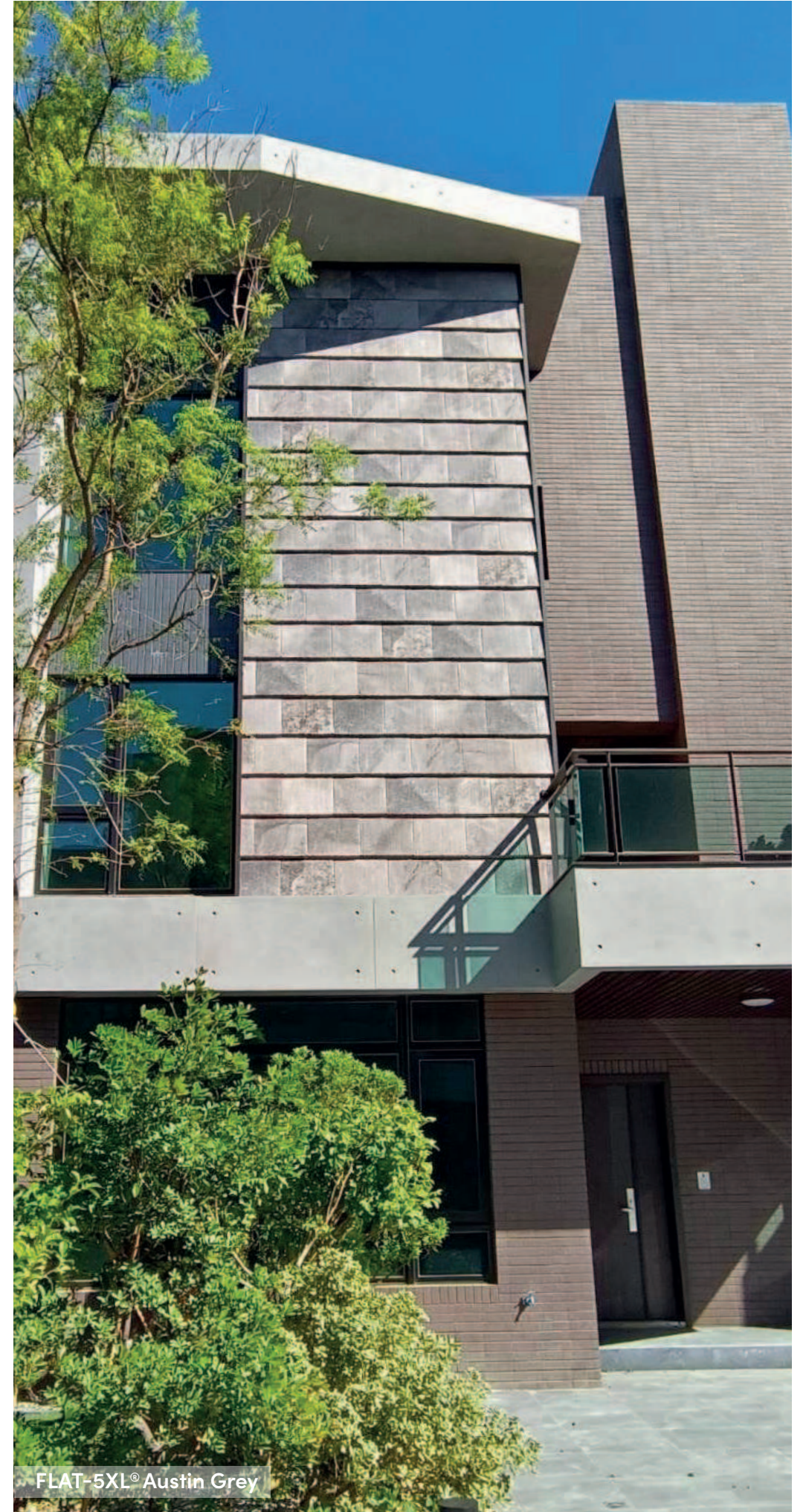

FLAT-5XL® Austin Grey



FLAT-5XL® Roma Dark

FORMTEILE FLAT

Die Formteile aus Ton sind die letzten Mosaiksteinchen zu ihrem persönlichen Kunstwerk. In Ergänzung zum Flächenziegel entsteht durch deren Verwendung das vollkeramische Dach mit einer harmonischen Gesamtgestaltung und präziser Passgenauigkeit. Vollkeramische Dächer sind besonders funktional, nachhaltig und optisch perfekt. Die speziell auf die Dachziegelmodelle abgestimmten Formteile erhalten Sie in allen verfügbaren Farben und Oberflächen.



FIRSTZIEGEL



GRATANFANG



WALMKAPPE 3-SEITIG



WALMKAPPE 4-SEITIG

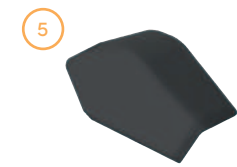

FIRSTENDZIEGEL



FIRSTZIEGEL 100°



GRATANFANG 100°



WALMKAPPE 3-SEITIG
100°



WALMKAPPE 4-SEITIG
100°



FIRSTENDZIEGEL
100°



ORTGANGZIEGEL
GERADE LINKS / RECHTS



ORTGANGZIEGEL LINKS
FLAT-5XL

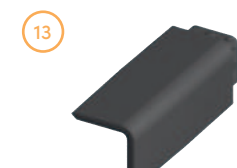

PULTZIEGEL UNIVERSAL

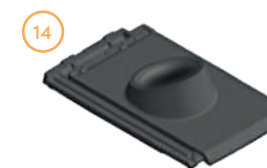

DURCHGANGSZIEGEL
FLAT-5XL

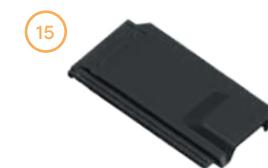

LÜFTERZIEGEL
FLAT-5XL

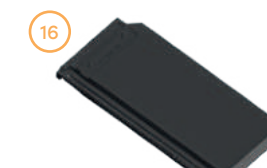

HALBER ZIEGEL
FLAT-5XL



DURCHGANGSZIEGEL
FLAT-10



LÜFTERZIEGEL
FLAT-10



HALBER ZIEGEL
FLAT-10



ENTLÜFTUNGSKAPPE



ANTENNENDURCHGANG
FLAT-10 *



SANITÄRLÜFTER
FLAT-10 *

* auch in der Ausführung FLAT-5XL lieferbar



FLAT-10 Toronto Oak

1 FIRSTZIEGEL

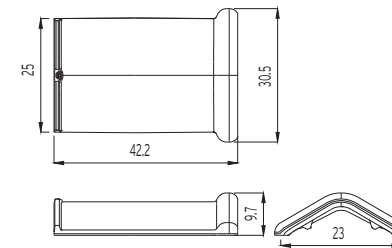
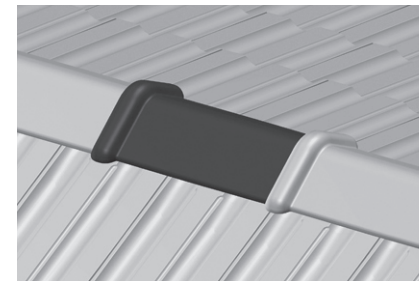

2,5 Stück/Lm / 3,2 kg
62%-31.5°

2 GRATANFANG

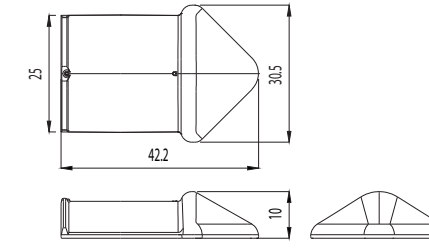
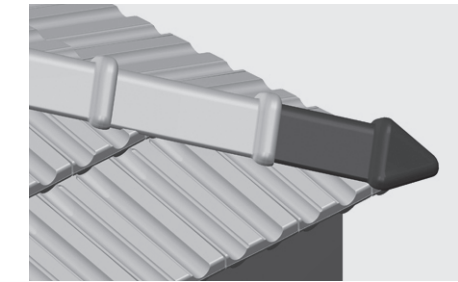

2,83 kg
62%-31.5°

3 WALMKAPPE 3-SEITIG

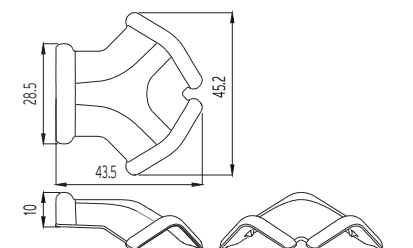
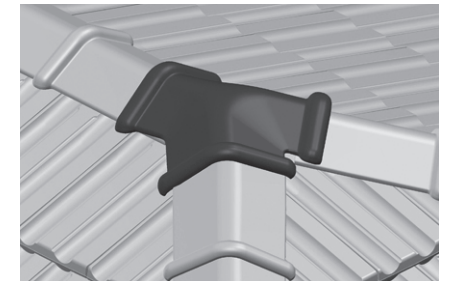

4,37 kg
62%-31.5°

4 WALMKAPPE 4-SEITIG

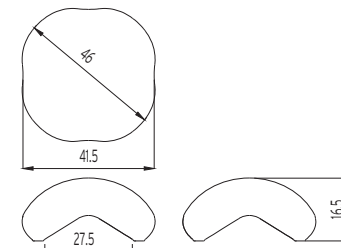
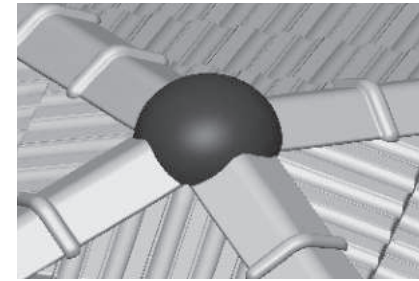

6,50 kg
62%-31.5°

5 FIRSTENDZIEGEL

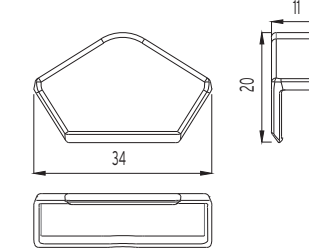
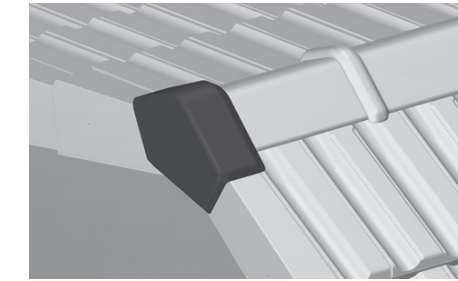

2,65 kg
62%-31.5°

6 FIRSTZIEGEL 100°

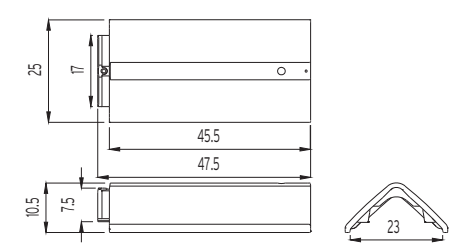
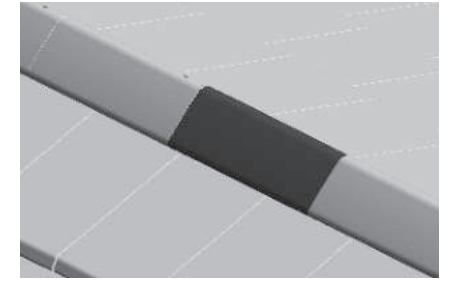

2,22 Stück/Lm / 4,00 kg
100% - 45°

7 GRATANFANG 100°

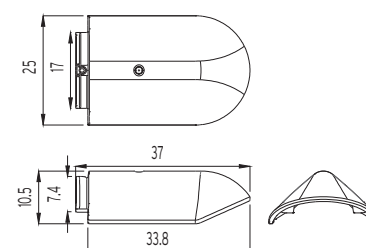
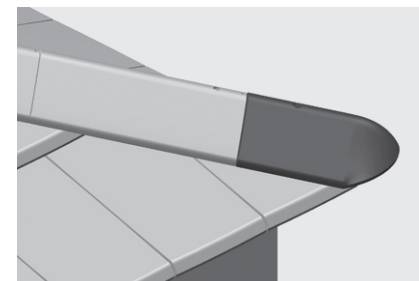

2,70 kg

8 WALMKAPPE 3-SEITIG 100°

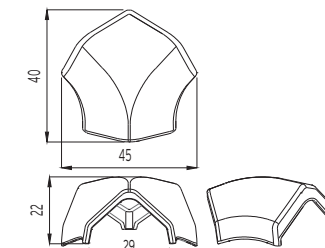
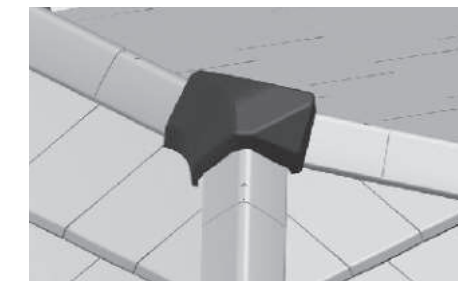

5,15 kg

9 WALMKAPPE 4-SEITIG 100°

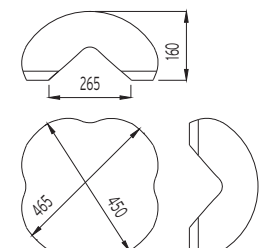
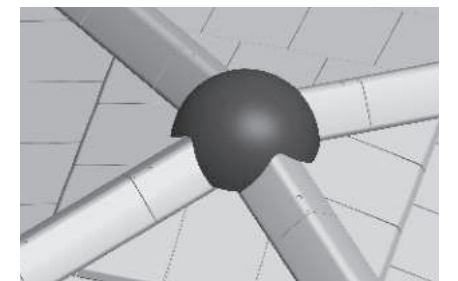

7,50 kg

10 FIRSTENDZIEGEL
100°

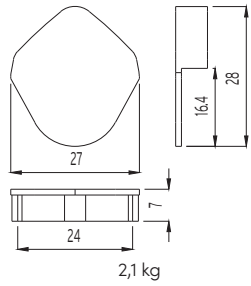
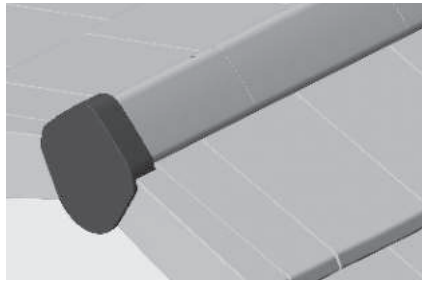

2,1 kg

11 ORTGANGZIEGEL LINKS
FLAT-10

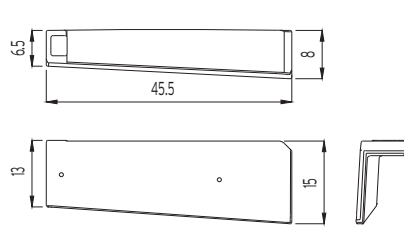
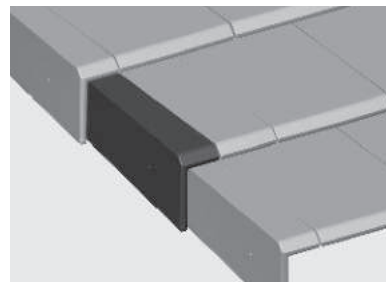

2,20 kg

11 ORTGANGZIEGEL RECHTS
FLAT-10

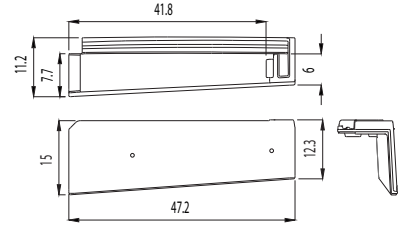
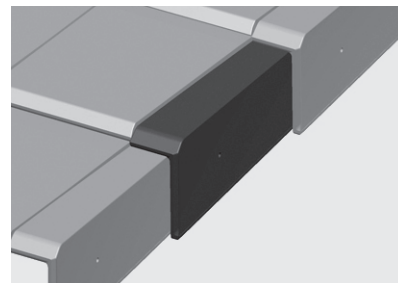

3 kg

15 LÜFTERZIEGEL
FLAT-5XL

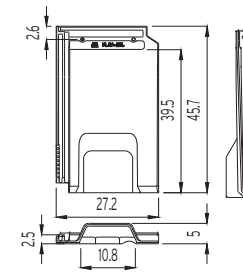
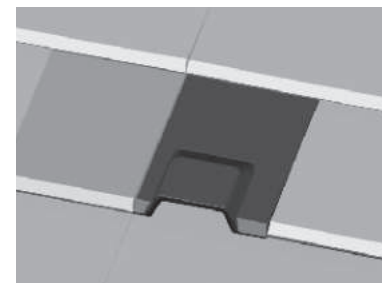

3,5 kg

16 HALBER ZIEGEL
FLAT-5XL

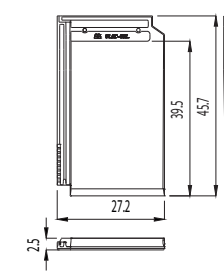
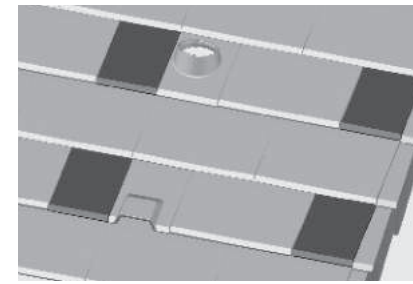

3,5 kg

17 DURCHGANGSZIEGEL D-140
FLAT-10

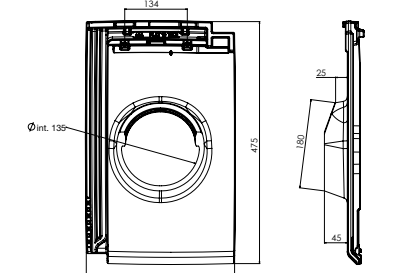
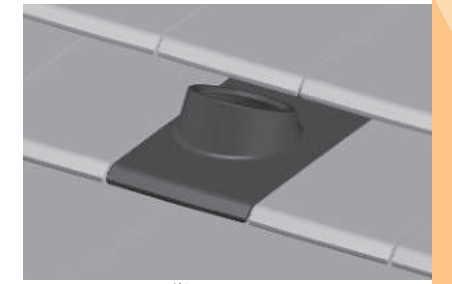

18 Øext - 13,5 Øint / 3,5 kg

12 ORTGANGZIEGEL LINKS
FLAT-5XL

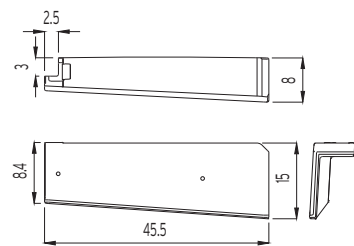
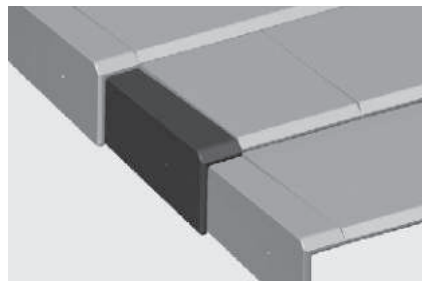

2,20 kg

13 PULTZIEGEL
UNIVERSAL

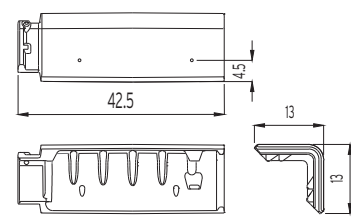
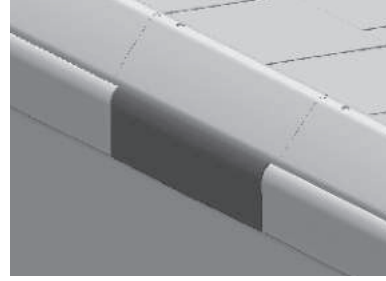

2,5 Stück/Lm / 2,85 kg

14 DURCHGANGSZIEGEL
FLAT-5XL

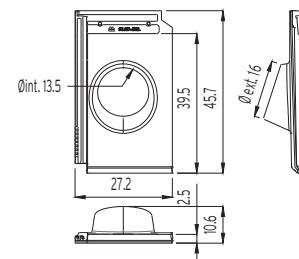
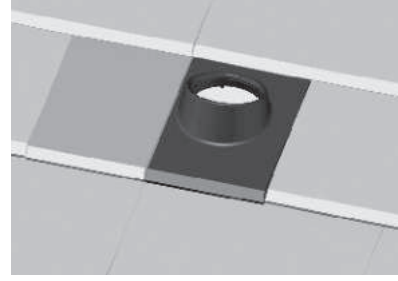

17 Øext - 13 Øint / 3,5 kg

18 LÜFTERZIEGEL
FLAT-10

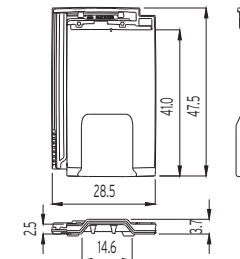
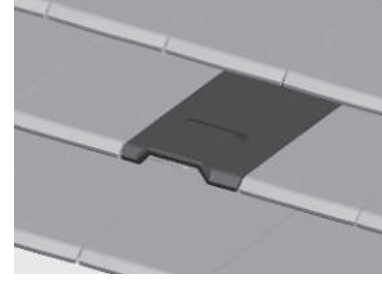

3,5 kg

19 HALBER ZIEGEL
FLAT-10

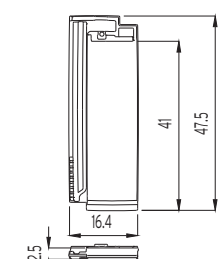
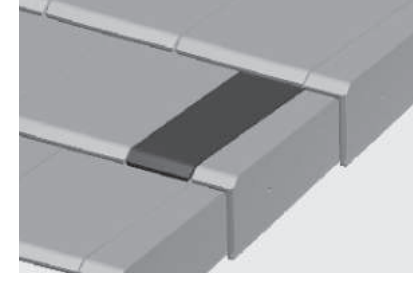

2,6 kg

20 ENTLÜFTUNGSKAPPE

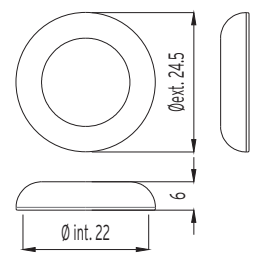
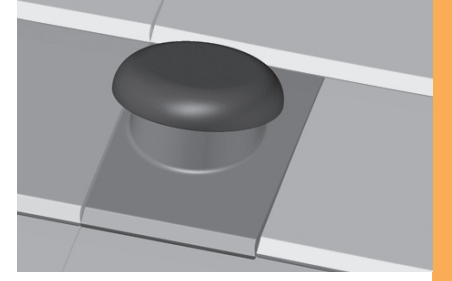

1,70 kg

Bei den Abmessungen der Dachziegel ist eine Toleranz von ± 2% gemäß DIN EN 1024 zulässig. Abmessungen in mm.

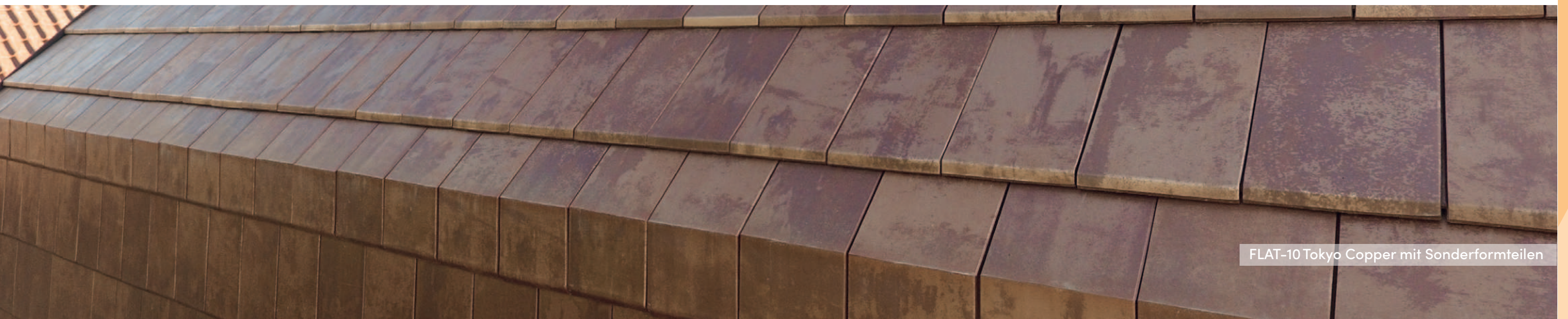

TECHNISCHE INFORMATIONEN

Ein optisch perfektes Dach ist nicht alles! Das Bauteil Dach ist den höchsten Anforderungen an einem Gebäude ausgesetzt. Neben dem Schutz vor Regen, Sturm, und Schneefall verbessert es auch die Belüftung, Wärmedämmung und den Schallschutz. Der FLat 10 wie auch der Flat 5XL® liegen wegen ihrer sehr ausgeprägten Aufhängungsnasen sicher und fest auf der Dachlatte. Die perfekte Passform und die doppelte Verfaltung bringen weitere Stabilität und Dichtigkeit bis zu einer Minstdachneigung von 17°, auch bei Schlagregen mit entsprechenden Maßnahmen gemäß ZVDH.

ERMITTLUNG LAF & OKF

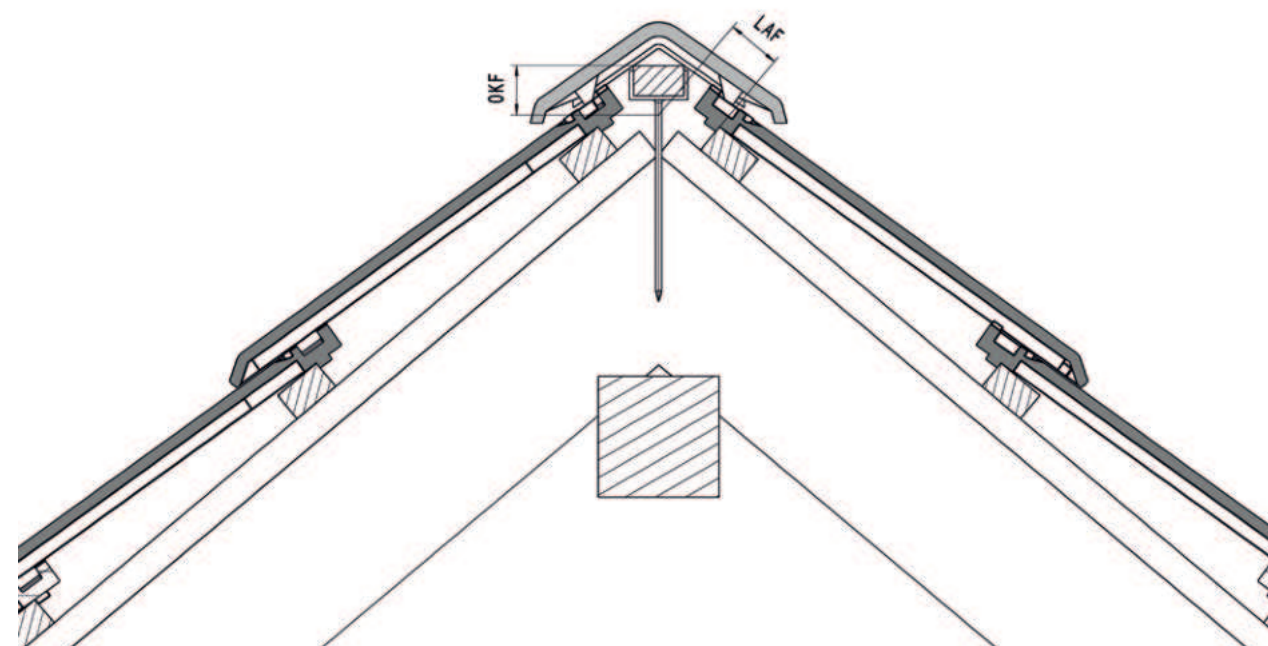

LATTENABSTAND FIRST (LAF)

LATTENABSTAND FIRST (OKF)

Flachziegel	Dachneigung	LATTUNG 30x50				LATTUNG 40x60				LATTUNG 30x50				LATTUNG 40x60			
		20°	30°	40°	45°	20°	30°	40°	45°	20°	30°	40°	45°	20°	30°	40°	45°
FLAT-10 FLAT-5XL	First Ziegel 100 Grad	55	50	55	55	49	44	44	41	88	69	49	45	99	81	65	63
	First Ziegel	57	57	57	55	54	51	47	45	67	54	46	43	77	65	60	57

(Achtung: FLAT-5XL ausschließlich mit 30x50 Lattung)

LÜFTUNG

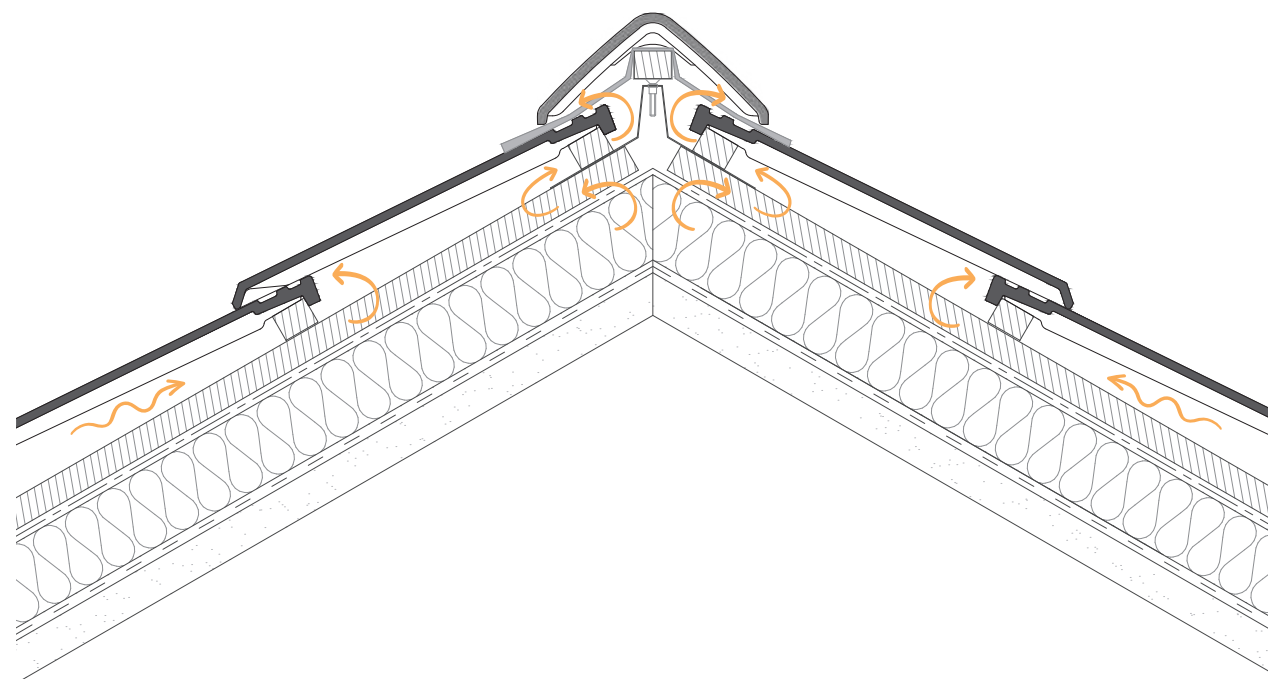

Die Belüftung des Daches ist entscheidend für eine gute Abtrocknung und den Erhalt der Dachkonstruktion. Ein gut belüftetes Dach trägt zur Energieeinsparung bei und verhindert die Bildung von Grünbelag. Bei unzureichender Belüftung trocknen die Dachziegel langsamer, was die Grünbildung stark beschleunigt. Eine korrekte und effektive Dachbelüftung schützt zudem vor Stauhitze im Sommer und kann mit unseren speziellen Lüfterziegeln das Dachklima entscheidend verbessern.

* siehe Seite 19, Bild 15, Bild 18

TRAUFE

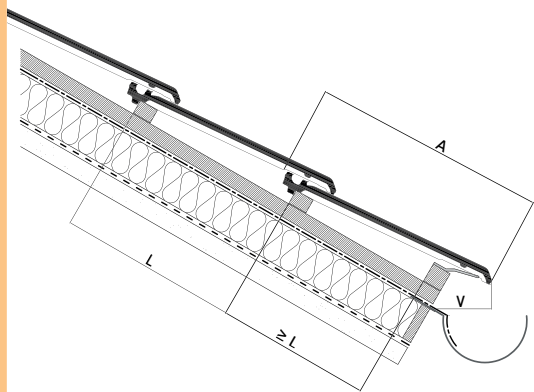

FIRST

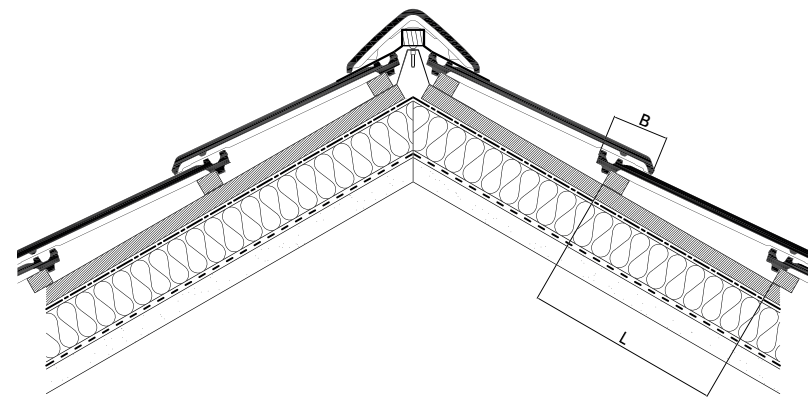

PULT

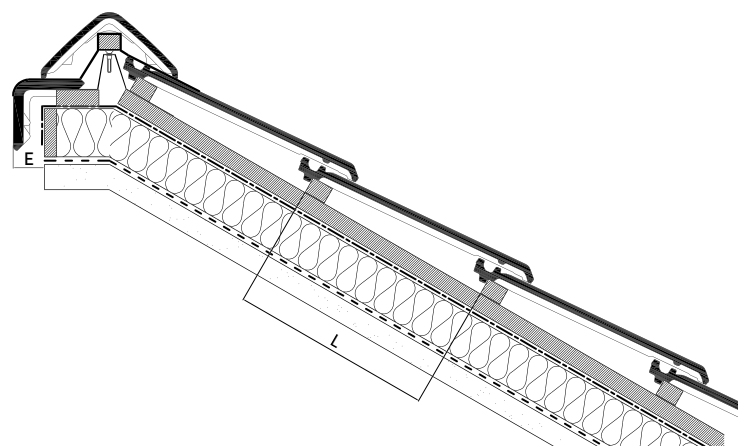

ORTGANG LINKS

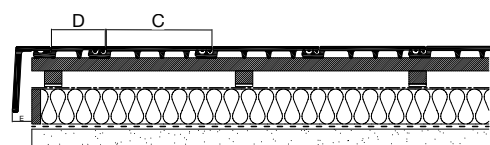

ORTGANG RECHTS

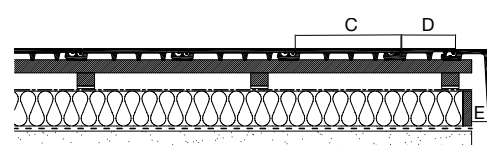

FLACHZIEGEL	A	B	C	D	E	L	V
FLAT-5XL	457	72-117	475	237	≥ 50	340-385	≥ 50
FLAT-10	475	75-110	245	124	≥ 50	365-400	≥ 50

Der Hersteller empfiehlt, dass die Firstziegel ca. 7-9 cm über dem Ziegel überlappen. Mögliche Dachlattenabmessung: Flat-10 30x50 und 40x60 / Flat-5 XL max. 30x50. Alle Angaben in Millimeter. Die dargestellten technischen Zeichnungen sind nur ein Konstruktionsbeispiel.



FLAT-10 Weathered Cedar mit Sonderformteilen

HERSTELLUNGS- VERFAHREN & INKJETTECHNOLOGIE

ROLLENOFEN

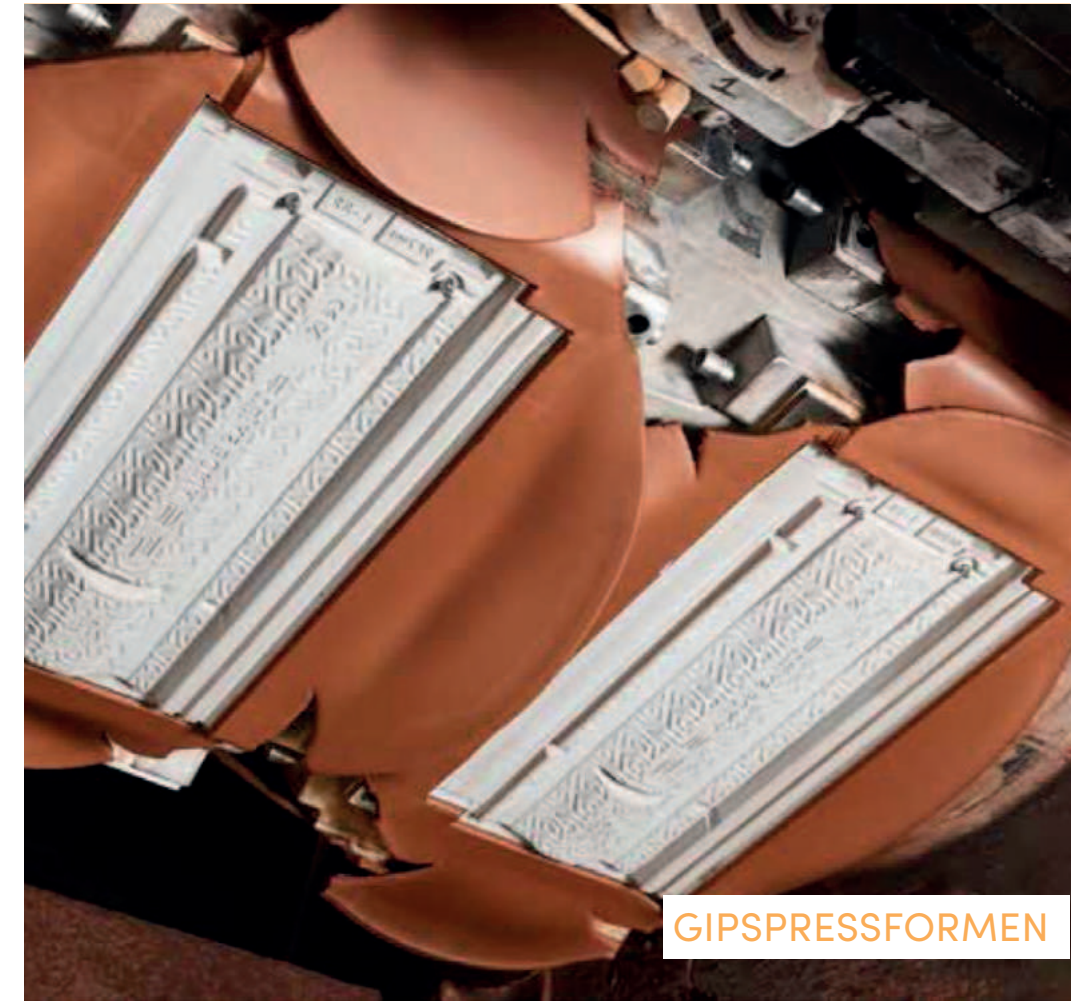

GIPSPRESSFORMEN



HERSTELLUNG IN H-KASSETTEN



GEPRÜFT NACH DIN EN 1304

INNOVATION TRIFFT TRADITION - INKJETTECHNIK UND GROSSFORMAT FLAT-5XL

Unser Ziel war es, die Ästhetik jahrhundertealter Dachziegel mit modernster Technologie nachzubilden und auf zeitgemäß konstruierten Dachziegeln darzustellen. Die Inkjet-Drucktechnologie, die sich bereits in der Fliesenherstellung bewährt hat, haben wir als erster Hersteller erfolgreich auf Tondachziegel übertragen. Damit eröffnen wir völlig neue Möglichkeiten - nicht nur für klassische romanische Ziegel, sondern auch für unsere FLAT-Produktlinie.

Seit Jahrhunderten stehen Dachziegel für Beständigkeit, Qualität und Ästhetik. Mit unserer weltweit einzigartigen Inkjet-Drucktechnologie führen wir diese Tradition in eine neue Ära. Unser hochentwickeltes digitales Drucksystem ermöglicht Oberflächenveredelungen in einer Detailtreue, die bislang unerreicht war.

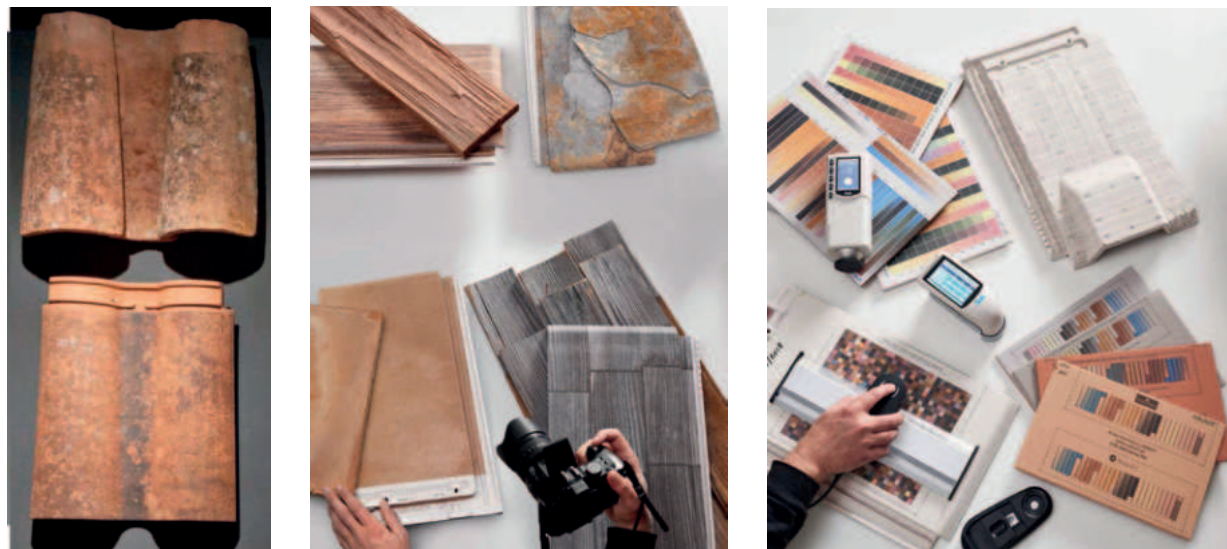

Durch die Kombination unserer speziellen Prägung mit innovativer Drucktechnik verleihen wir Tondachziegeln täuschend echte Optiken wie Holz, Marmor, Naturstein, Schiefer und Metall. Unser patentiertes Verfahren sorgt dabei für außergewöhnliche Beständigkeit. In Kombination mit hohen Brenntemperaturen entsteht ein Produkt, das höchsten Anforderungen standhält - Ästhetisch wie funktional.

Ein weiteres Highlight ist der FLAT-5XL - eine neue Design-Ikone, ausgezeichnet mit dem renommierten Red Dot Award. Die Produktion in einem speziellen Rollenofen sorgt für minimale Absorption des Tons und eine sehr geringe Wasseraufnahme von weniger als 3%. Dies ermöglicht die Produktion extrem großer Formate mit einer perfekten Ebenheit und einer sehr hohen Biegefestigkeit. Als größter keramischer Flachziegel der Welt vereint er Innovation und technische Exzellenz. Sein Großformat, kombiniert mit der revolutionären Inkjet-Veredelung, eröffnet Architekten und anspruchsvollen Bauherren völlig neue Gestaltungsmöglichkeiten.

Mit diesen Technologien setzen wir neue Maßstäbe in der Dachgestaltung und bringen die Zukunft des Tonbachs auf ein neues Level.

WELTWEIT EXCLUSIV - HERSTELLUNGSVERFAHREN INKJEKDRUCK Von 2D zu 3D - Die Revolution des Inkjet-Drucks auf Dachziegeln

Die größte Herausforderung liegt darin, den Schritt von 2D zu echtem 3D-Druck zu meistern. Durch den Einsatz von 15 bis 30 verschiedenen Bildern pro Design erzielen wir eine außergewöhnlich realistische Optik. Dabei beschränken wir uns nicht nur auf Dachziegel, sondern veredeln auch die meisten Formteile wie Firstziegel, Lüfterziegel, Ortgänge und Gratanfänge.

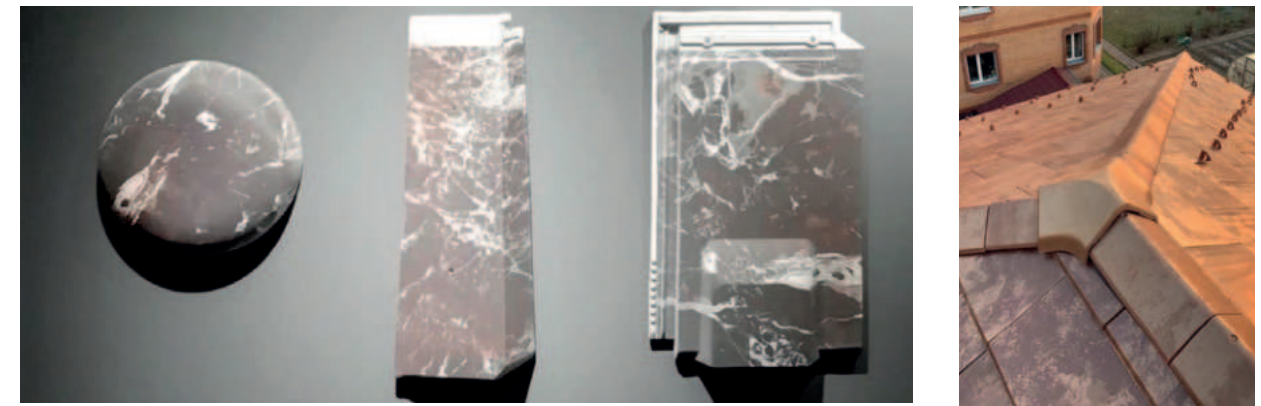

DER PRODUKTIONSPROZESS

- Integration in die Produktionslinie: Der BorjaJET-Drucker ist nahtlos in unsere Produktionskette eingebunden.
- Materialauswahl durch digitales Scannen: Hochauflösende Fotos und präzise Scans helfen uns, die besten natürlichen Vorlagen für unsere JET-Produktlinie auszuwählen.
- Anpassung bewährter Technologien: Unser Verfahren basiert auf der bewährten Inkjet-Drucktechnik aus der Fliesenherstellung, wurde jedoch speziell für die Anforderungen von Dachziegeln optimiert.
- Grundlage mit Engobe: Alle Tondachziegel werden zunächst engobiert, um die ideale Grundlage für den Druck zu schaffen.
- Perfekte Farbabstimmung: Eine gezielt ausgewählte Engobe, abgestimmt auf den finalen Druckfarbton, sorgt für ein optimales Ergebnis und schützt sowohl den Ziegel als auch die Druckfarbe.
- Hochtemperaturbrand für maximale Beständigkeit: Nach dem Druck werden die Dachziegel bei bis zu 1.200 °C gebrannt. Dadurch entsteht eine dauerhafte Verbindung zwischen Ton, Engobe und Inkjet-Druck für eine herausragende Langlebigkeit und Widerstandsfähigkeit.

Mit dieser innovativen Technologie setzen wir neue Maßstäbe in der Gestaltung von Dächern und eröffnen völlig neue Möglichkeiten für Architekten und Bauherren.

OBERFLÄCHEN

DESIGN - VON DER NATUR INSPIRIERT

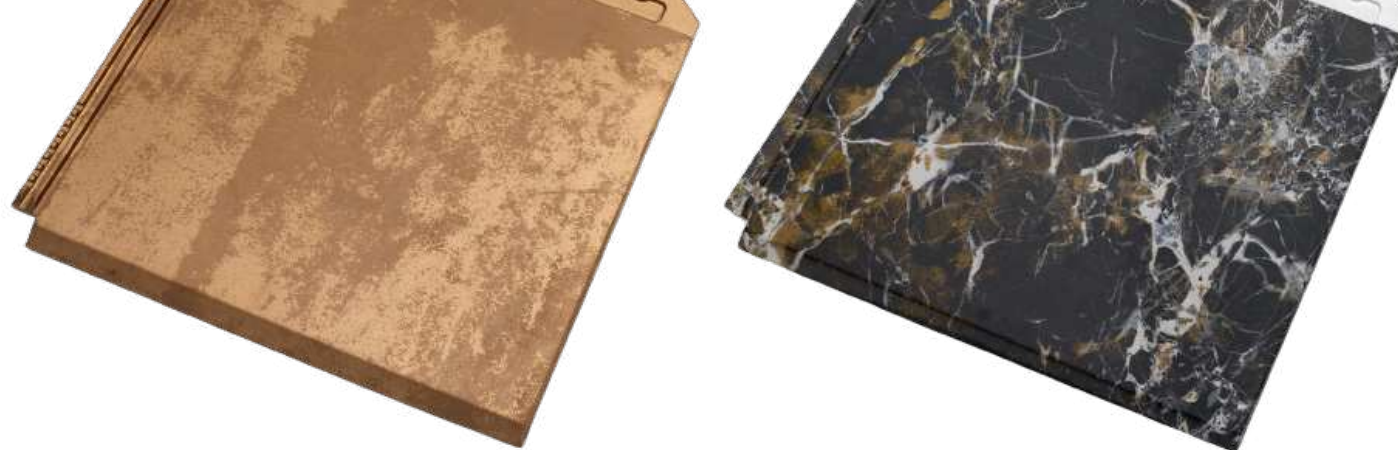

32

SCHIEFER



STEIN

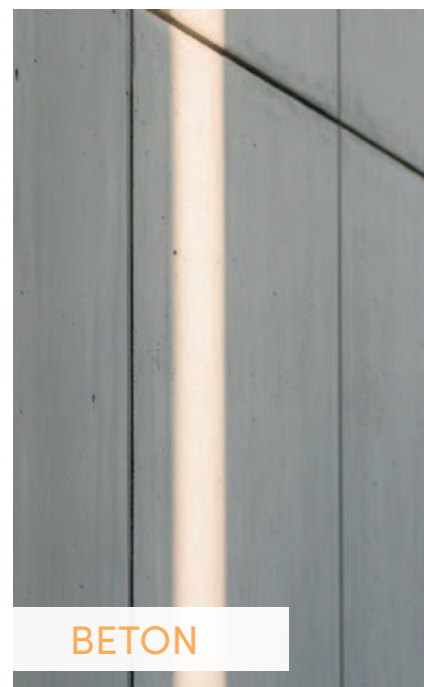

BETON

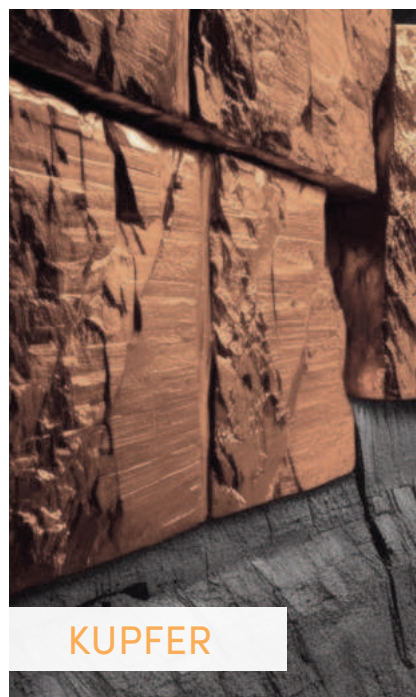

KUPFER



TERRAKOTTA



MARMOR



33

HOLZ

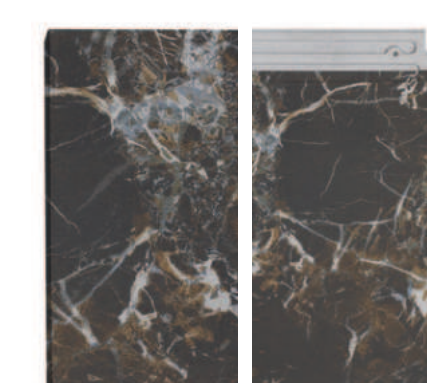
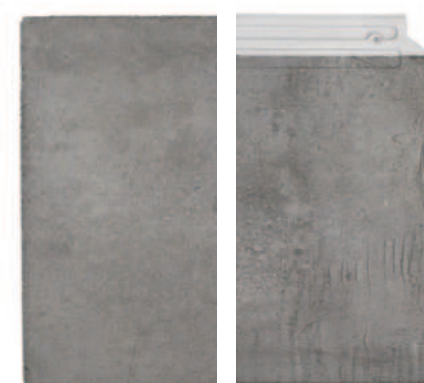
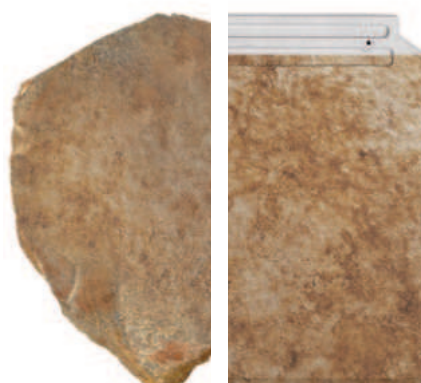
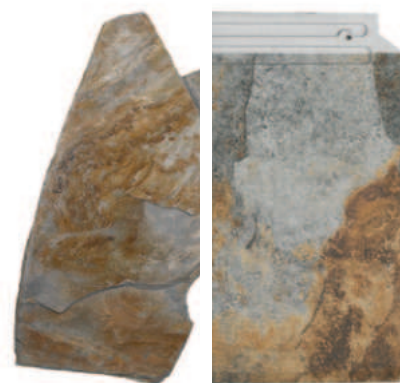

DIE INKJET-DRUCKTECHNOLOGIE

Transformation in der Tondachziegelherstellung – ein Meilenstein, der dem Dachdesign eine überraschende Wendung verleiht.

Exklusive Verfahren und innovative Lösungen für Architekten, Bauherren und Dachdecker.

Entdecken Sie neue Möglichkeiten und entfalten Sie Ihre Kreativität: **JETZT WERDEN IHRE PROJEKTE EINZIGARTIG.**

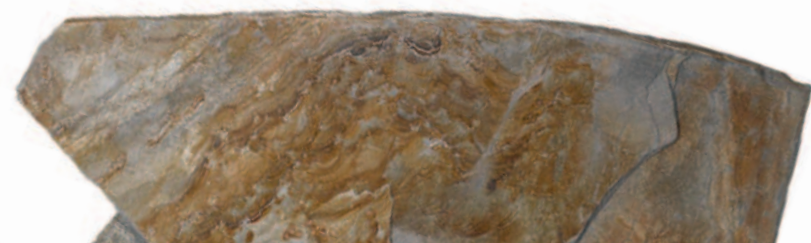

QUALITÄTSSICHERUNG - HÖCHSTE STANDARDS FÜR UNSERE TONDACHZIEGEL

Wir setzen modernste Technologie zur Qualitätskontrolle ein, um sicherzustellen, dass jeder unserer Dachziegel höchsten Ansprüchen genügt und die Erwartungen unserer Kunden übertrifft.



- Automatische Rissprüfung: Jeder Ziegel wird während der Produktion mit einem automatischen Hammer getestet. Das entstehende Klangbild gibt zuverlässig Aufschluss über mögliche Risse oder Materialfehler. Eine vollautomatische Auslese sortiert fehlerhafte Ziegel aus.
- Präzise 3D-Vermessung: Ein hochmoderner 3D-Scanner überprüft jeden Ziegel auf exakte Abmessungen und Farbtreue, um eine gleichbleibend hohe Qualität sicherzustellen.
- Spezialisierte Labortests: Um die Langlebigkeit und Beständigkeit unserer innovativen Inkjet-Oberflächen zu garantieren, haben wir spezielle Labortests entwickelt. Diese wissenschaftlich fundierten Prüfverfahren stellen sicher, dass unsere Produkte nicht nur optisch, sondern auch in ihrer Widerstandsfähigkeit höchsten Standards entsprechen.

UMFASSENDE PRÜFMETHODEN FÜR HÖCHSTE QUALITÄT

Um die außergewöhnliche Qualität und Langlebigkeit unserer Dachziegel zu gewährleisten, setzen wir vier zentrale Prüfmethoden ein:

1. Chemische Widerstandsfähigkeit - Injektion

- Die Ziegel werden gemäß ISO 10545-13 chemischen Substanzen wie Salzsäure und Kaliumhydroxid ausgesetzt (Testverfahren aus der Fliesenindustrie).
Ergebnis: Widerstandsfähigkeit zwischen GHA & GHB, ohne sichtbare Schäden.

2. UV-Beständigkeit - Inkjetdruck

- Die Ziegel werden 600 Stunden lang einer UVA-Bestrahlung mit 340-nm-Lampen und einer Intensität von $0,6 \text{ W/m}^2$ ausgesetzt (ASTM G154-6).
Ergebnis: Keine erkennbaren Schäden.

3. Abriebfestigkeit - Injektion

- Getestet mit einem Quarzpendel nach UNE ISO 1045-7.
Ergebnis: Widerstandsfähigkeit zwischen L2 und H4, geeignet für stark frequentierte Außenbereiche, z. B. öffentliche Gebäude oder Einkaufszentren.

4. Frostbeständigkeit – alle Dachziegel – DIN EN 1304

- Geprüft nach DIN EN 1304 einschließlich der wichtigen Frostwiderstandsfähigkeit nach 539-2. Mindestens 150 Frost-Tau-Wechsel-Zyklen – wir testen stets mit mindestens 300 Zyklen.
- Zusätzliche Prüfung für extreme Witterungsbedingungen (Gebirgsklima – Prüfung – D3 BP 34.02 – Clima de Montana)
- Norm-Anforderung: DIN EN 538 – Tragfähigkeit
- DIN EN 1024 – Maßhaltigkeit & Gleichförmigkeit
- DIN EN 13501-1 / DIN EN 13501-5 – Brandverhalten
- ISO 2859-1 – Strukturelle Merkmale (Fehlererkennung im Produkt)

Diese strengen Tests stellen sicher, dass unsere Dachziegel nicht nur optisch überzeugen, sondern auch extrem widerstandsfähig und langlebig sind – selbst unter härtesten Bedingungen. Mit diesem umfassenden Qualitätsmanagement setzen wir neue Maßstäbe in der Branche – für langlebige, präzise gefertigte und ästhetisch perfekte Dachziegel



INKJET-DRUCKTECHNIK

LANGLEBIGE OBERFLÄCHE

FASSADENSYSTEM MIT FLACHZIEGELN

WASSERDICHT

Schutz vor Regen und Wind. Reduzierung der Kondensationsfeuchtigkeit dank der belüfteten Kammer.

EINFACHE INSTALLATION

Die Fassadenverkleidung wird systematisch und in den festgelegten Schritten installiert. Wenn ein oder mehrere Teile ersetzt werden müssen, kann dies leicht geschehen, da die Befestigungen nur mechanisch vorgenommen werden.

ENERGIEEFFIZIENZ

Die Luftzirkulation verhindert die Erwärmung der Innenseite der Fassade. Sie ermöglicht die durchgehende Installation der Dämmung ohne Wärmebrücken, um Wärmeverluste im Winter oder Überhitzung im Sommer zu vermeiden.

GERINGE WARTUNG

Dachziegel ist ein Baustoff, der den widrigsten Witterungsbedingungen widerstehen kann, so dass ihr Einsatz in Fassaden kaum Wartung erfordert, um ihre Ästhetik und Funktionalität zu erhalten.

DIFFERENZIERUNG

Neue ästhetische Gestaltungsmöglichkeiten von Fassaden, durch die Verwendung gleicher Werkstoffe auf dem Dach und der Fassade. Die breite Palette an Farbvarianten, in Kombination mit den verschiedenen Formaten, verleihen jedem Objekt einen besonderen, ausdrucksstarken Charakter. Geeignet für Neubau und Sanierung.

UNSICHTBARE BEFESTIGUNGEN

Komplettes technisches System auf einer Aluminium- oder Holzunterkonstruktion, mit verdeckten Befestigungen und perfekter Anpassung an die Fassade.



FLAT-5XL® Paris Ocre

VISUM3

INNOVATIVER KERAMIK-FLACHZIEGEL

Erleben Sie mit VISUM3, einem exklusiven und weltweit patentierten Dachziegel, ein revolutionäres Design, das die optische Wirkung von drei Schindeln vereint. Nach der Verlegung besticht der VISUM3 mit Ästhetik und Eleganz, und verleiht Ihrem Dach ein traditionelles Aussehen.

Wählen Sie aus 6 Farben, um das perfekte Design für Ihr Projekt zu finden. Trotz der Einzigartigkeit eines jeden VISUM3 Ziegels bieten die unterschiedlichen Farbtöne innerhalb jedes Ziegels die Möglichkeit für beeindruckende Farbkombinationen. Die Vielfalt an Farbnuancen schafft ein strukturiertes und elegantes Erscheinungsbild. Passende Formteile garantieren eine maßgeschneiderte Lösung für jedes Projekt. Erleben Sie nicht nur einen exklusiven Ziegel, sondern ein ganzheitliches Dachsystem.

EINZIGARTIGES UND EXKLUSIVES DESIGN

Obwohl es sich bei VISUM3 um einen Einzelziegel handelt, bietet er unterschiedliche Farbtöne innerhalb eines Ziegels, sodass sie sich alle scheinbaren Einzelschindel voneinander unterscheiden, was zu beeindruckenden Farbkreationen führt. Die verschiedenen Farbnuancen verleiht ein strukturiertes und elegantes Aussehen.

Mit dem VISUM3 von La Esceramica erhalten Sie einen hochwertigen Tondachziegel, um Ihr persönliches Kunstwerk zu kreieren.

FARBVARIANTEN

Dark Slate

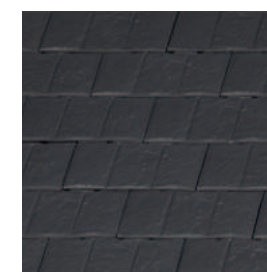

Vintage Red

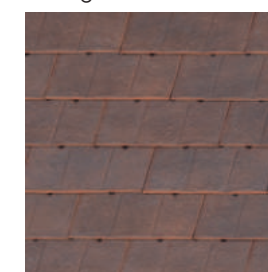

Vintage Grey

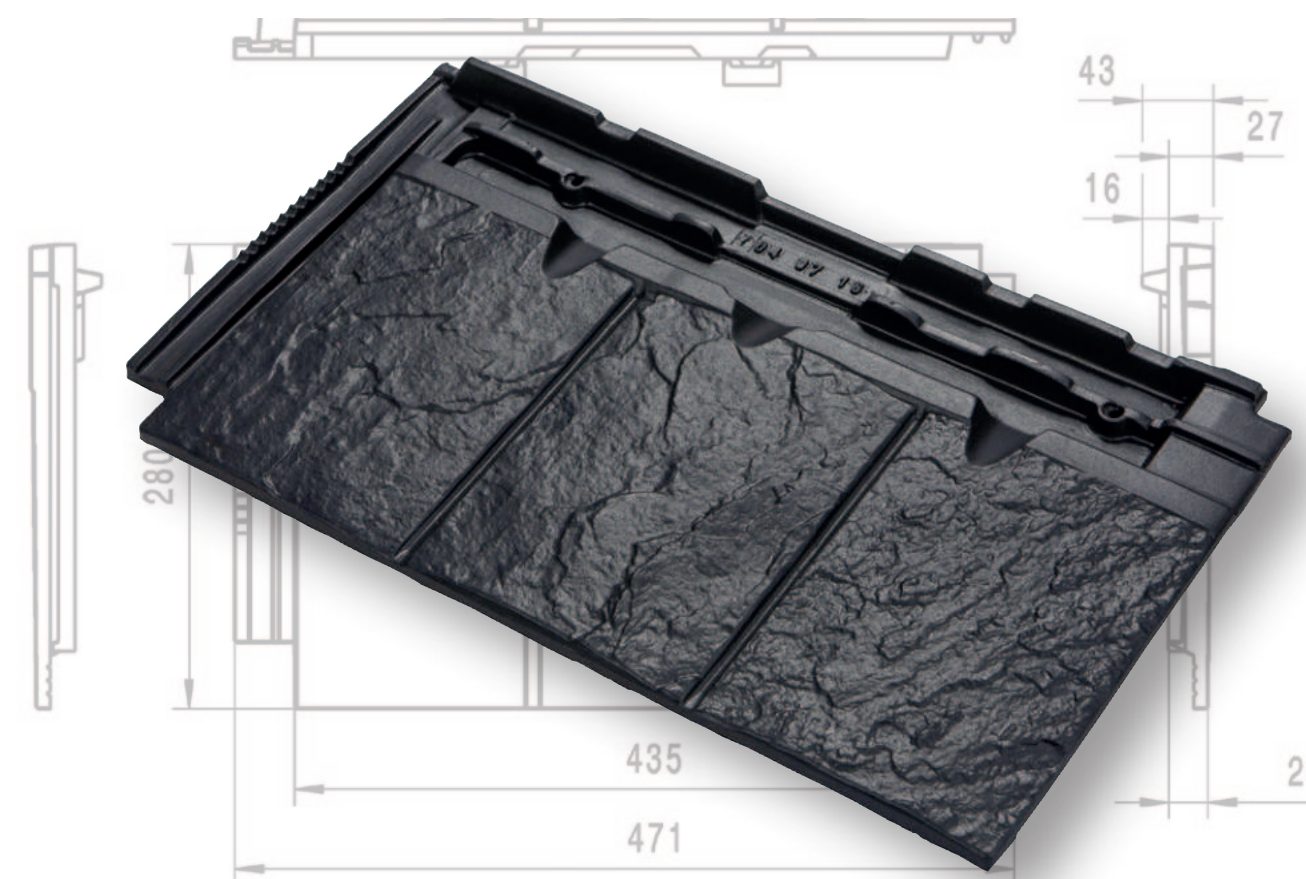
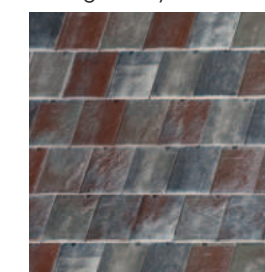

Stone Grey



Old Stone

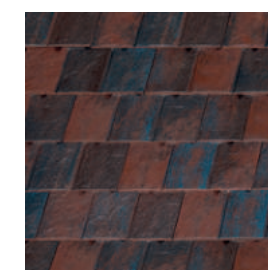

Old Cambridge

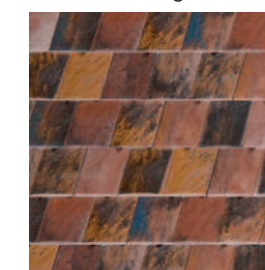

Hinweis: Weitere Farben auf Anfrage lieferbar.

TECHNISCHE INFORMATIONEN VISUM3



Doppeltes Verfalzungssystem mit großem Verschiebespiel
 Einzigartiges und exklusives Design
 Leichte Konstruktion (3,5 kg) mit sehr hoher Stabilität

Eigenschaften

Größe ca.	280 x 471 mm
Bedarf pro m ²	11,5 Stk.
Decklänge	187 mm
Schiebespiel Länge	+4 mm / -10mm
Deckbreite	435 mm
Gewicht	3,6 kg
Lattabstand	177-191 mm
Regeldachneigung	30°
Mindesdachneigung	24° *
Lattenquerschnitt	30x50 / 40x60 mm
Verpackungseinheit: Bund / Palette	6 / 216 - 756 kg

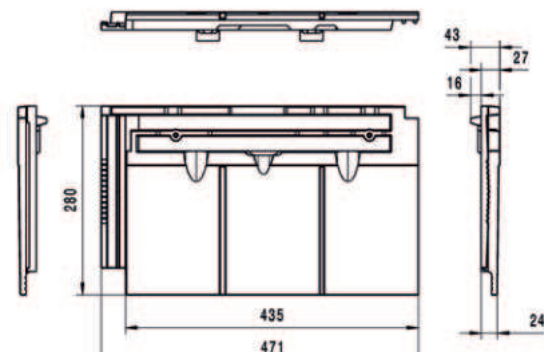

*Bei einer Unterschreitung der Regeldachneigung von 30 Grad ist die Unterkonstruktion gemäß der im Fachregelwerk des ZVDH festgelegten erhöhten Anforderungen auszuführen.

PRÜFZEUGNISSE

Ständige Kontrollen - Höchste Qualität

Die von uns gelieferten Tondachziegel sind gemäß europäischer Norm DIN EN 1304 auf sämtliche Eigenschaften sowie gemäß DIN EN 539-2 gegen Frost geprüft. Zusätzlich werden täglich Laborkontrollen des Tons und des Produkts in allen seinen Herstellungsphasen durchgeführt, um ständig allerbeste Qualität gewährleisten zu können. Diese Kontrollen werden strengstens vom ITC (Institut für Keramiktechnologie) überwacht.





VISUM3 DARK SLATE



VISUM3 VINTAGE RED

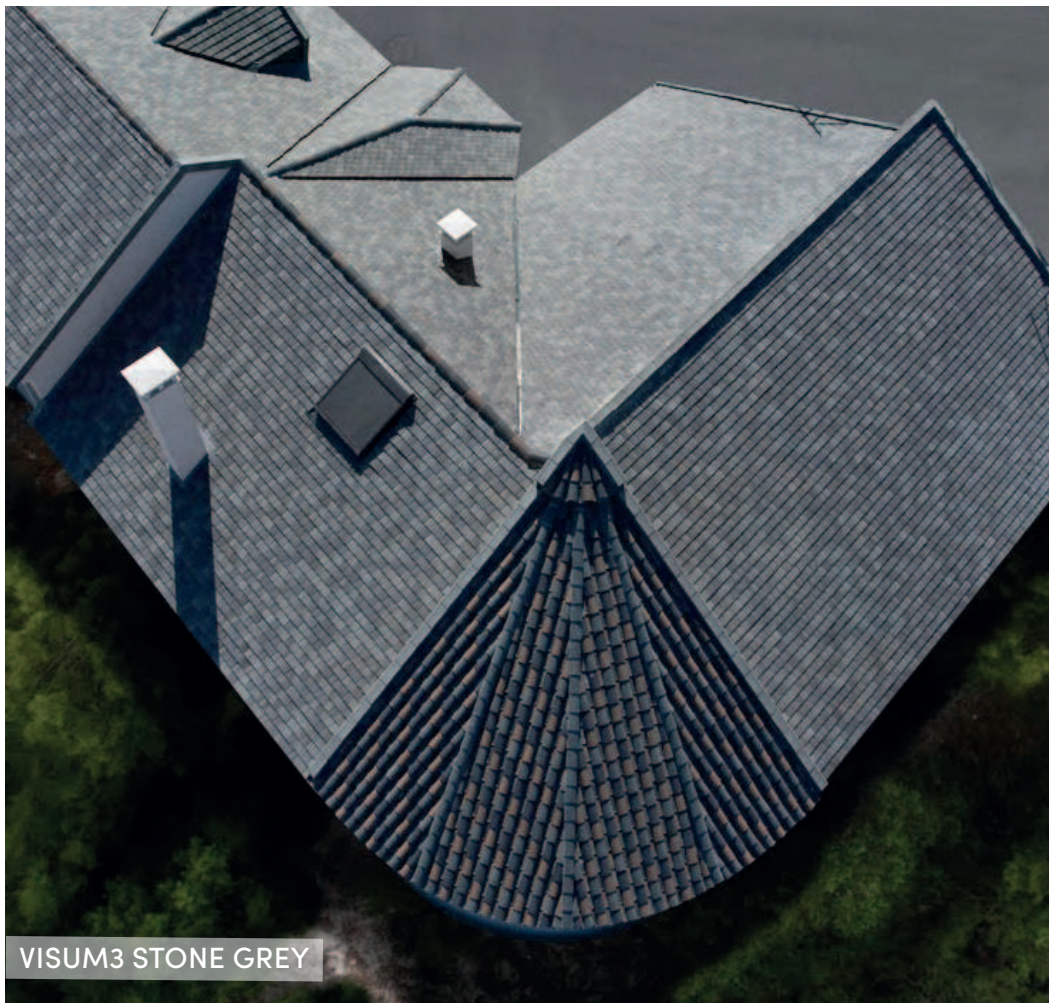

VISUM3 STONE GREY



VISUM3 OLD CAMBRIDGE

FORMTEILE VISUM3

Für den VISUM3 bieten wir vollkeramische Formteile an, die nicht nur durch ihre Ästhetik, sondern auch durch ihre Funktionalität überzeugen. Die hochwertigen Formteile gewährleisten ein sicheres und dichtes Dach.

FIRSTZIEGEL

Unsere Firstziegel sind in verschiedenen Ausführungen für Dachneigungen von 20° bis 60° erhältlich. Der runde Firstziegel verleiht Ihrem Dach eine harmonische, geschwungene Optik. Für Dächer mit einem eleganten Design bieten wir zwei geradlinige Firstziegel an, die je nach Dachneigung ausgewählt werden können. Diese perfekt abgestimmten Formteile sorgen nicht nur für einen ästhetischen Übergang, sondern auch für einen sicheren und wetterfesten Abschluss – die ideale Lösung für eine professionelle Dachabschlusstechnik.

HALBE DACHZIEGEL UND ORTGÄNGE

Für den VISUM3 wurden speziell rechte und linke halbe Ziegel entwickelt, die sich optimal zur Verlegung im Verband eignen. In Kombination mit den passenden rechten und linken Ortgängen gewährleisten sie einen perfekten Abschluss. Besonders hervorzuheben ist der rechte Ortgang für die Traufe, der mit einer hochwertigen Metalleinlage ausgestattet ist. Diese leitet das Wasser sicher und zuverlässig in die Dachrinne und sorgt so für einen effizienten Wasserabfluss sowie für langfristige Funktionalität.

Alle Formteile bestehen aus hochwertiger, wetterbeständiger Keramik, die unter allen Witterungsbedingungen maximale Langlebigkeit und Sicherheit bietet. Mit den Formteilen für den VISUM3 setzen Sie den letzten Baustein in Ihr persönliches Dachkunstwerk.

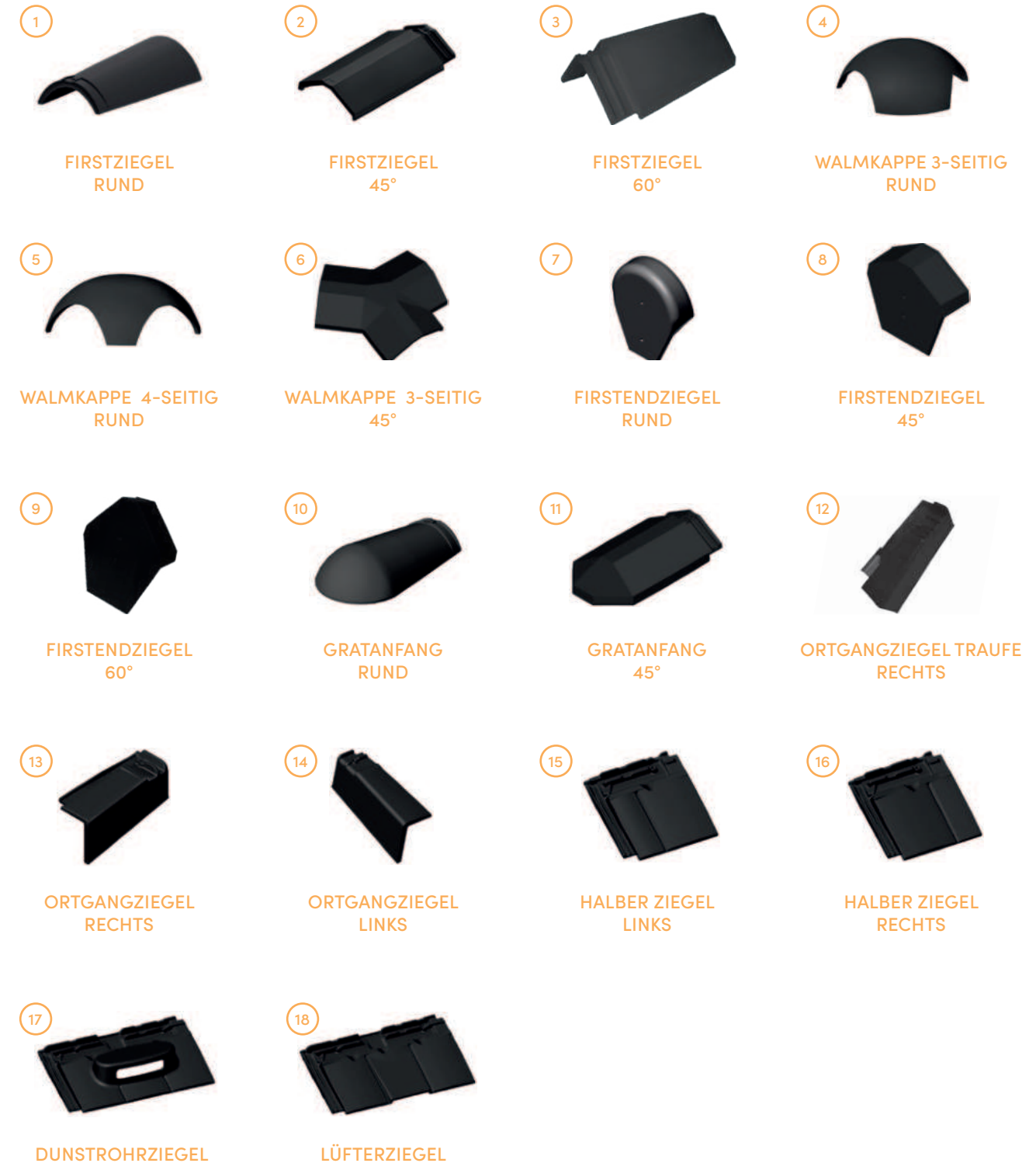

1 FIRSTZIEGEL RUND

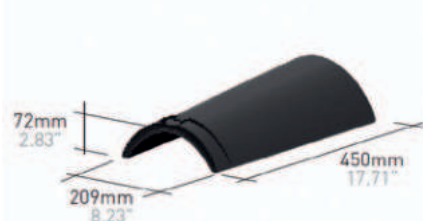
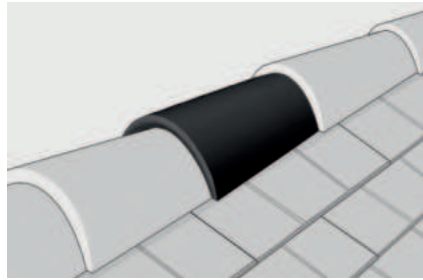

3,4 kg

2 FIRSTZIEGEL 45°

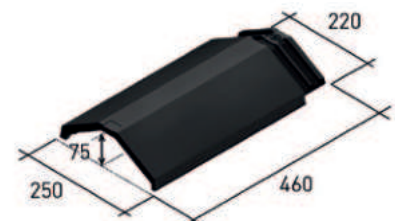
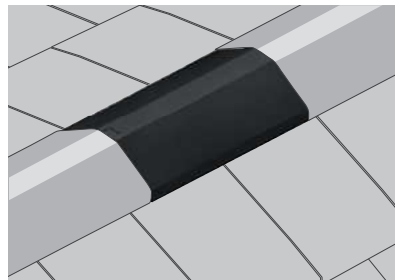

3,5 kg

3 FIRSTZIEGEL 60°

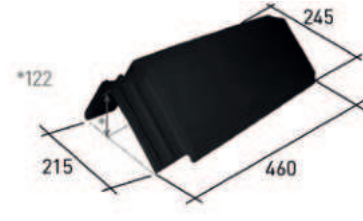
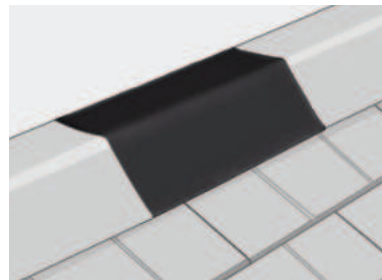

3,85 kg

10 GRATANFANG RUND

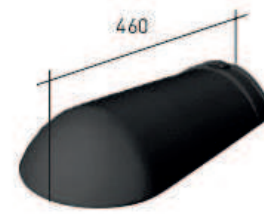
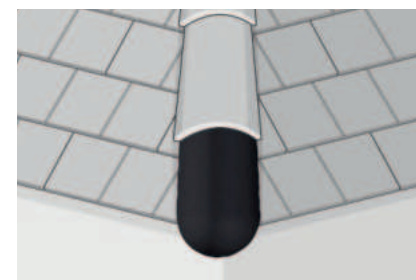

3,3 kg

11 GRATANFANG 45°

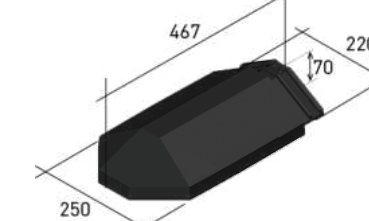
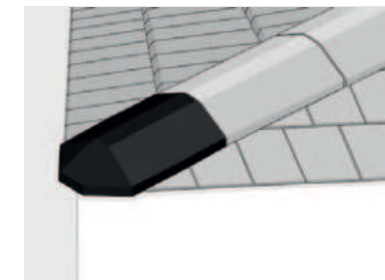

3,4 kg

12 ORTGANGZIEGEL TRAUFE RECHTS

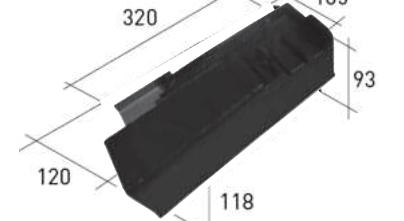
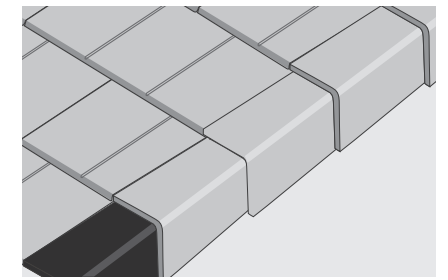

1,8 kg

4 WALMKAPPE 3-SEITIG RUND

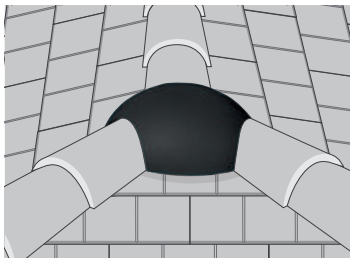

Ø 440

4,6 kg

5 WALMKAPPE RUND 4-SEITIG



Ø 445

4,1 kg

6 WALMKAPPE ECKIG 3-SEITIG

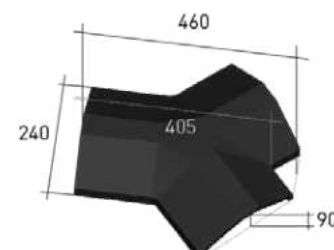
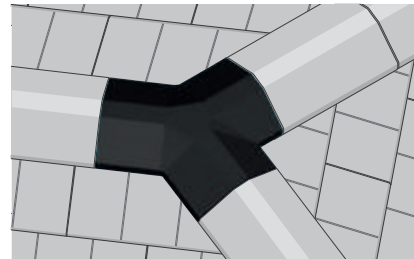

3,92 kg

13 ORTGANGZIEGEL RECHTS

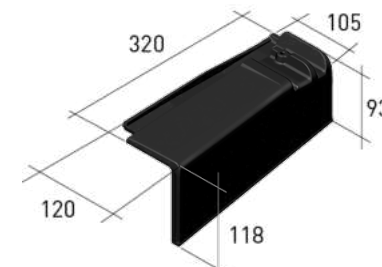
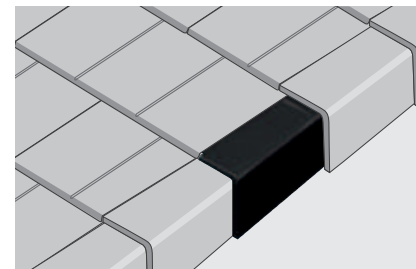

1,8 kg

14 ORTGANGZIEGEL LINKS

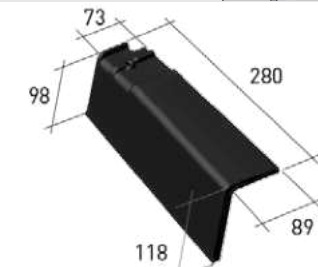
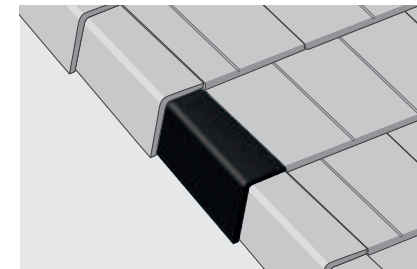

1,35 kg

15 HALBER ZIEGEL LINKS

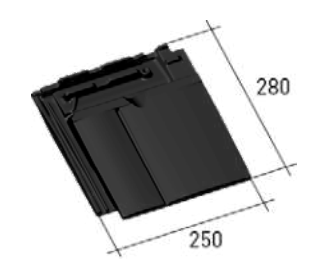
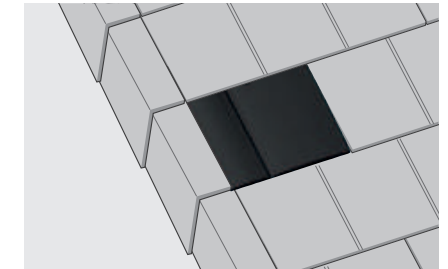

2,0 kg

7 FIRSTENDZIEGEL RUND

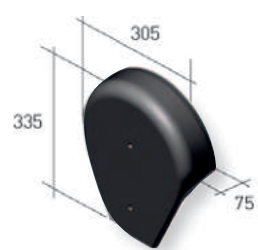
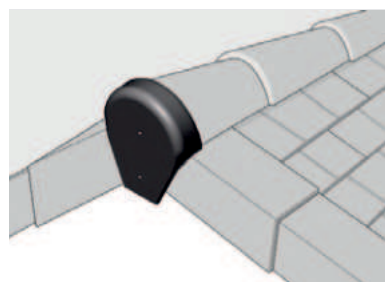

2,6 kg

8 FIRSTENDZIEGEL 45°

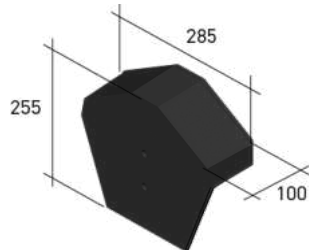
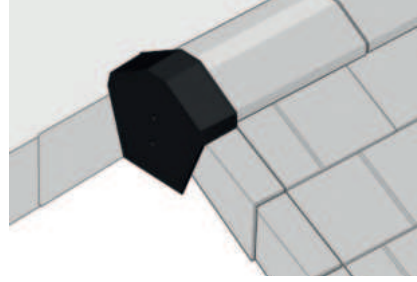

2,18 kg

9 FIRSTENDZIEGEL 60°

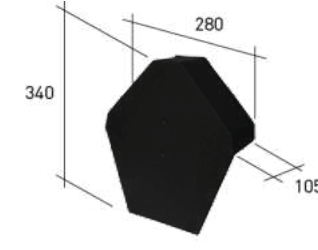
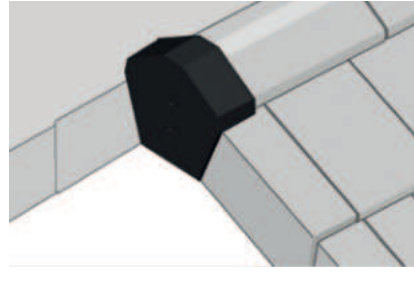

2,7 kg

16 HALBER ZIEGEL RECHTS

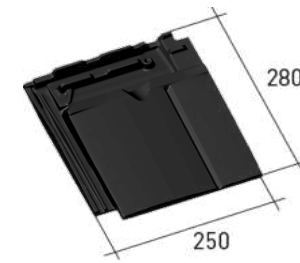
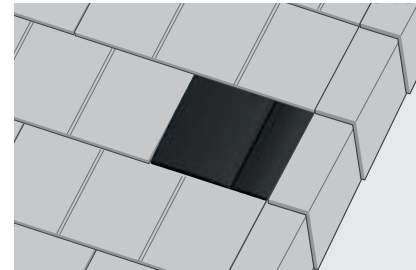

1,9 kg

17 DUNSTROHRZIEGEL

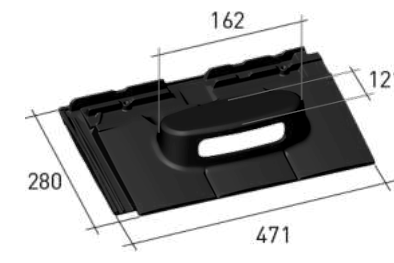

4 kg

18 LÜFTERZIEGEL

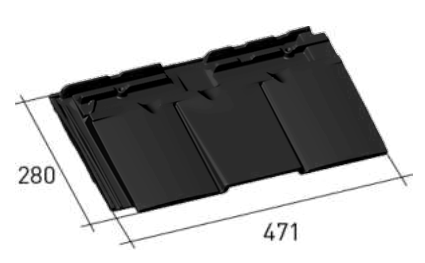
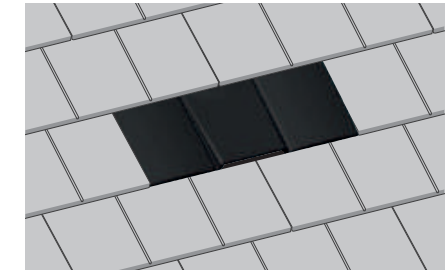

4,2 kg

Bei den Abmessungen der Dachziegel ist eine Toleranz von ± 2% gemäß DIN EN 1024 zulässig. Abmessungen in mm.



TECHNISCHE INFORMATIONEN

Der VISUM3 wird im Verband verlegt. Befolgen Sie die folgenden Schritte:

1. Startreihe:

- Beginnen Sie an der rechten Seite des Daches.
- Legen Sie zunächst den Ortgangziegel „Traufe rechts“ (S.45, Nr. 12). Dieser Ziegel verfügt über eine integrierte Metalleinlage, die das Regenwasser sicher in die Rinne ableitet (siehe Abb. 2).
- Die weitere Deckung dieser Reihe erfolgt mit ganzen Ziegeln.

2. Zweite Reihe:

- Starten Sie mit dem rechten Ortgangziegel (S.45, Nr. 13)).
- Fügen Sie den rechten halben Ziegel (S.45, Nr. 16) hinzu.
- Vervollständigen Sie diese Reihe mit dem linken halben Ziegel (S.45, Nr. 15) und dem Ortgang links (S. 45, Nr. 14).

3. Fortlaufende Verlegung:

- Nun wird abwechselnd mit den Schritten 1 und 2 die Dachfläche eingedeckt, bis der First erreicht ist.

4. Oberste Reihe:

- Direkt unterhalb der Firstlinie (D) kürzen Sie den Überstand des rechten Ortgangziegels passend wie in Abb. 1 dargestellt.

Achten Sie darauf, dass alle Ziegel korrekt ausgerichtet und überlappt verlegt werden, um eine optimale Wasserableitung und Abdichtung zu gewährleisten.

ERMITTLUNG UND EINTEILUNG

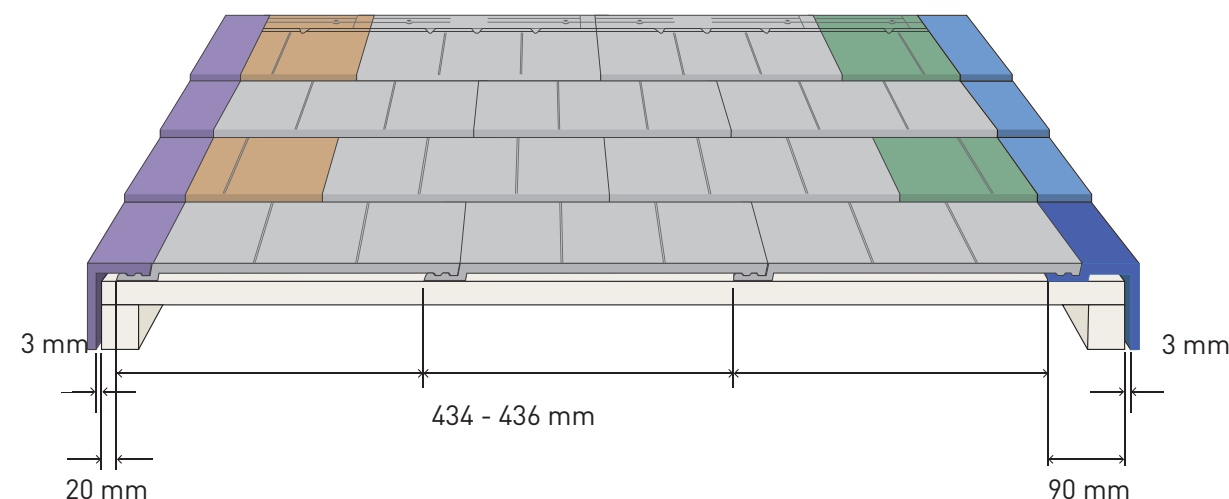
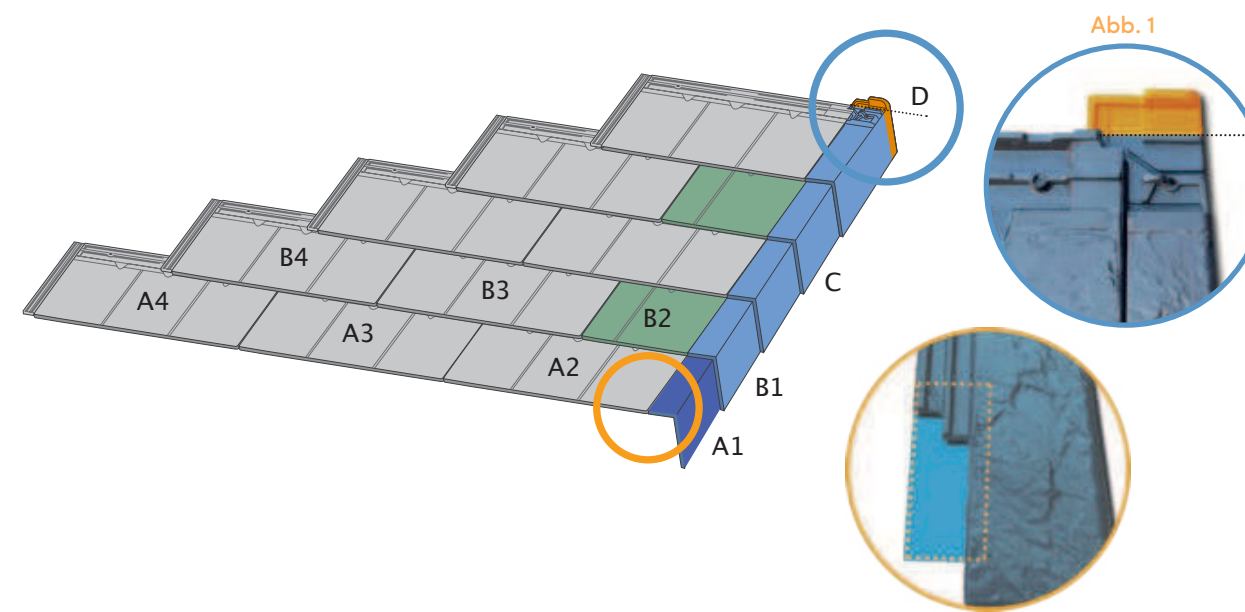

- FLACHZIGEL VISUM3
- ORTGANGZIEGEL RECHTS (siehe S.45, Nr. 13)
- HALBER ZIEGEL RECHTS (siehe S.45, Nr. 16)
- ORTGANGZIEGEL LINKS (siehe S.45, Nr. 14)
- HALBER ZIEGEL LINKS (siehe S.45, Nr. 15)
- ORTGANGZIEGEL TRAUFE RECHTS (siehe S.45, Nr. 12)

Alle Angaben in Millimeter. Die dargestellten technischen Zeichnungen sind nur Konstruktionsbeispiele.



VISUM3 DARK SLATE

ERMITTLUNG LAF & OKF

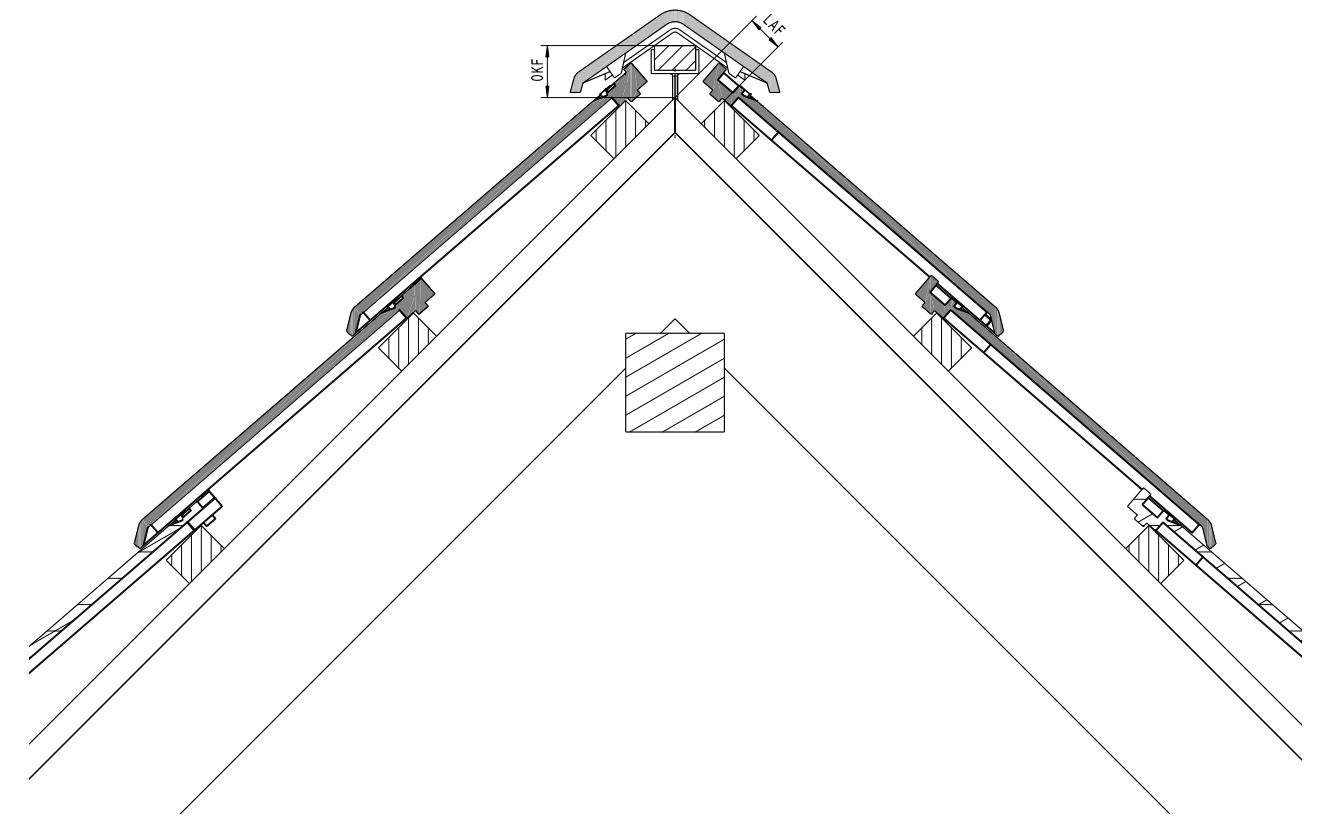

LATTENABSTAND FIRST (LAF)

Flachziegel	Dachneigung	LATTUNG 30x50								LATTUNG 40x60					
		20°	30°	40°	45°	50°	55°	60°	20°	30°	40°	45°	50°	55°	60°
VISUM3	Firstziegel 45°	51	45	46	48	-	-	-	48	40	37	38	-	-	-
	Firstziegel Rund	51	42	36	38	-	-	-	47	37	30	28	-	-	-
	Firstziegel 60°	-	-	-	38	36	34	37	-	-	-	28	26	24	27

LATTENABSTAND FIRST (OKF)

Flachziegel	Dachneigung	LATTUNG 30x50								LATTUNG 40x60					
		20°	30°	40°	45°	50°	55°	60°	20°	30°	40°	45°	50°	55°	60°
VISUM3	Firstziegel 45°	97	80	62	52	-	-	-	108	92	75	66	-	-	-
	First Ziegel Rund	102	89	76	69	-	-	-	112	100	89	83	-	-	-
	Firstziegel 60°				124	114	104	91				138	130	121	109

FLACHZIEGEL	a	b	c
VISUM3	60-80	195	177-191

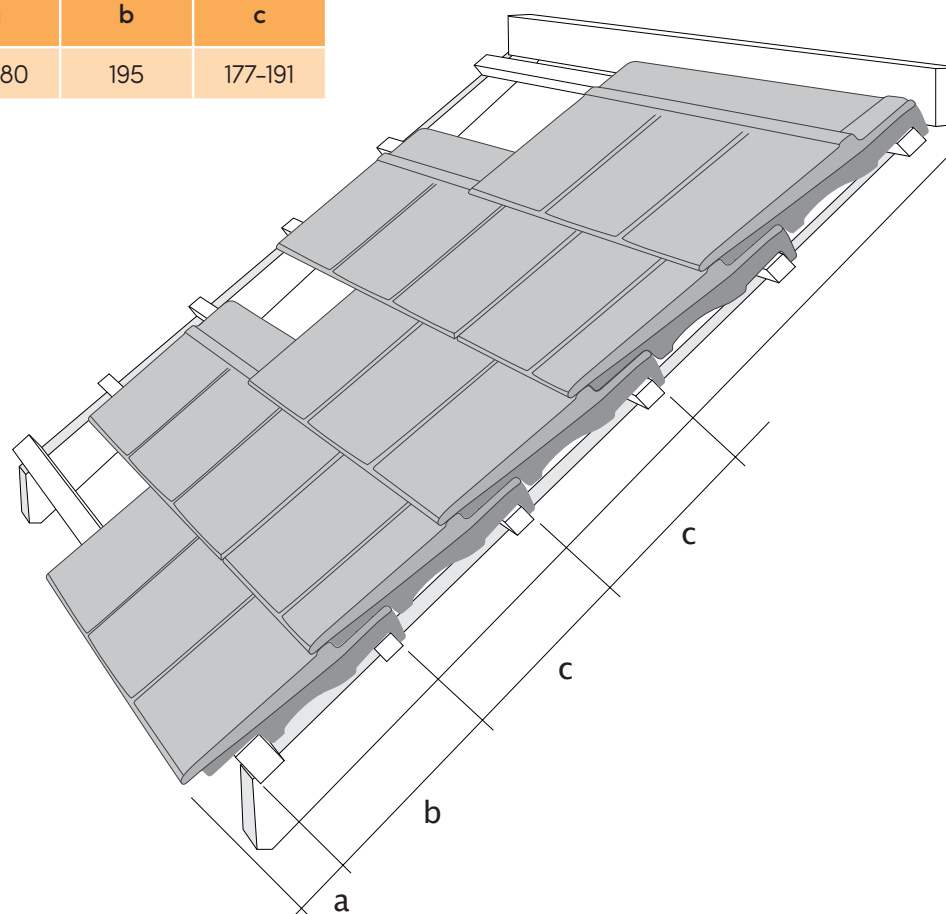

UNSER SERVICE FÜR SIE

Wir von La Esceramica handeln kundenorientiert und legen großen Wert auf exzellenten Service. Neben der Lieferung hochwertiger Premiumprodukte bieten wir umfassende und kompetente Unterstützung in allen Phasen des Projekts. Von einer fachkundigen Beratung und Angebotsstellung über den Muster- und Katalogversand bis hin zur termingerechten Baustellenlieferung – wir begleiten Sie zuverlässig.

Beratung

Individuelle und persönliche Beratung steht für uns an erster Stelle – sei es telefonisch oder direkt auf der Baustelle. Wir legen größten Wert auf maßgeschneiderte Lösungen, die die Grundlage für erfolgreiche Entscheidungen bilden. Unser erster Ansprechpartner ist der Fachhandel, aber auch Architekten, Verarbeiter und private Bauherren profitieren von unserer fachkundigen Beratung zu Produkten und technischen Fragen.

PROSPEKTE, MUSTER UND REFERENZOBJEKTE

Als verlässlicher Partner des Fachhandels unterstützen wir diesen mit gezielten Marketingmaßnahmen. Wir stellen ausführliche Produktkataloge bereit, richten Musterstände ein, bestücken Ausstellungsräume und übernehmen den Versand von Originalziegeln als Muster. Sowohl Architekten, Verarbeiter als auch Bauherren können direkt bei uns Prospekte und Musterziegel anfordern. Zahlreiche Referenzobjekte veranschaulichen eindrucksvoll die Wirkung eines vollständig gedeckten Daches.

LIEFERUNG UND LOGISTIK

Unser umfassendes „Rundum-Sorglos-Paket“ beinhaltet eine präzise Terminabstimmung und die Direktlieferung auf die Baustelle. Die Lieferung erfolgt vollständig kommissioniert und umfasst Flächenziegel, Formteile, Befestigungsmaterial sowie weiteres Zubehör. Dank der Zusammenarbeit mit erfahrenen Partnern wie der Pähler GmbH & Co. Bau- und Spedition KG garantieren wir einen reibungslosen und termintreuen Transport – eine Zuverlässigkeit, auf die unsere Kunden seit vielen Jahren vertrauen.

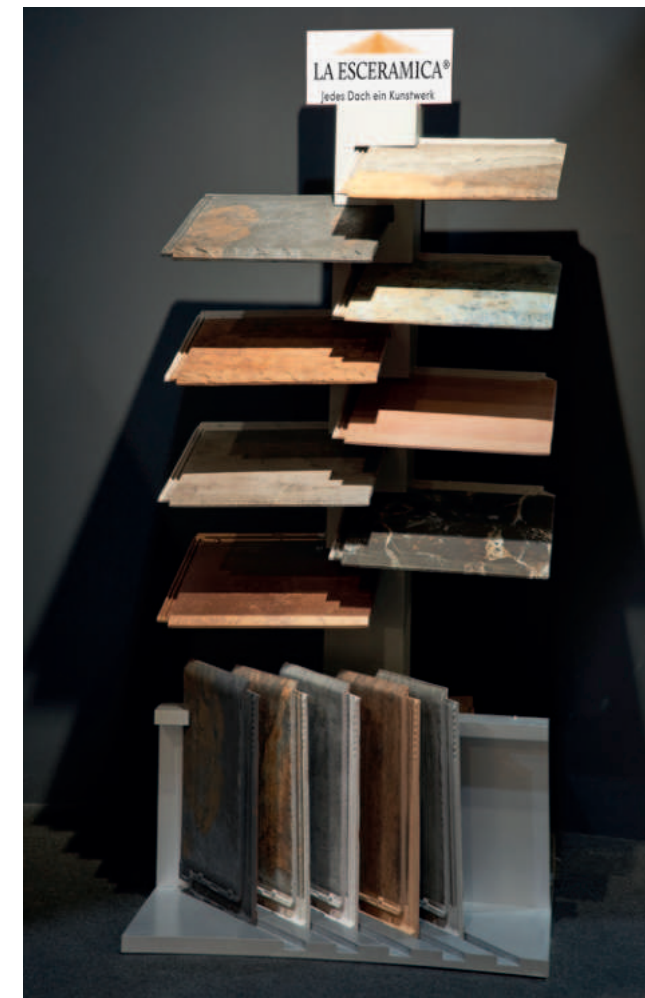

Hinweis: Nachdruck dieser Unterlagen – auch nur auszugsweise – nur mit ausdrücklicher Genehmigung. Technische Änderungen vorbehalten.

Alle in diesem Katalog gemachten Angaben sind circa-Werte und erfolgen ohne Rechtsverbindlichkeit. Farbbilder können drucktechnisch bedingt variieren und sind ohne Gewähr.

Für die Verlegung und Ausführung von Dachdeckungen ist es erforderlich, dass die Fachregeln des ZVDH (Zentralverband des deutschen Dachdeckerhandwerks) eingehalten werden.

Aufgrund der Zusammensetzung von verschiedenen natürlichen Rohstoffen und der damit verbundenen natürlichen Farbgebung ist es empfehlenswert, die Dachziegel aus mehreren Paletten gemischt zu verlegen.



La Esceramica

Am Holtacker 15 · 59558 Lippstadt (GERMANY)
Tel. +49(0)2942.799010 · Fax +49(0)2942.7990120
info@laesceramica.de · www.laesceramica.de



reddot award 2019
winner

FLAT-5XL[®]



www.laesceramica.de